

ISTRUZIONI PER L'USO

1	DETTAGLI	pag. 2	11	SVUOTAMENTO SERBATOIO (M)	pag. 22
2	ELENCO ACCESSORI E COMPONENTI.....	pag. 3	12	RABBOCCO SERBATOIO CALDAIA (L)..	pag. 22
3	PRIMA DELL'USO	pag. 5	13	FINE LAVORO	pag. 23
3.1	Simbologia	pag. 5	14	MANUTENZIONE	pag. 24
4	POSSIBILITÀ D'IMPIEGO	pag. 5	15	RISOLUZIONE GUASTI.....	pag. 25
5	AVVERTENZE GENERALI.....	pag. 6	16	SMALTIMENTO	pag. 26
6	MESSA IN SERVIZIO	pag. 8	17	DATI TECNICI.....	pag. 27
6.1	Messa in servizio caldaia (Vapore)	pag. 8	17.1	Targhetta dati tecnici.....	pag. 27
6.2	Preparazione aspiratore.....	pag. 8	17.2	Caratteristiche tecniche.....	pag. 27
7	FUNZIONAMENTO.....	pag. 9	17.3	Sicurezze:	pag. 27
7.1	Utilizzo come pulitore a vapore.....	pag. 9	18	GARANZIA	pag. 27
7.2	Utilizzo come aspiratore polveri e vapore.....	pag. 9			
7.3	Utilizzo simultaneo di vapore e aspirazione polvere	pag. 10			
7.4	Utilizzo vapore e aspirazione liquidi.....	pag. 10			
7.5	Funzione aspirazione polvere con filtraggio ad acqua	pag. 12			
8	UTILIZZO ACCESSORI.....	pag. 13			
9	SUGGERIMENTI.....	pag. 17			
9.1	Suggerimenti pulizia a vapore ...	pag. 17			
10	STIRATURA.....	pag. 19			
10.1	Utilizzo per stiratura	pag. 19			
10.2	SUGGERIMENTI	pag. 20			
10.3	Stiratura in verticale	pag. 21			
10.4	Rinfrescare gli abiti	pag. 21			

SIMBOLI



ATTENZIONE! Prestare attenzione per motivi di sicurezza.



ATTENZIONE! Pericolo provocato da vapore bollente.



NOTA IMPORTANTE



ATTENZIONE: I getti ad alta pressione possono essere pericolosi se usati impropriamente. I getti non devono essere diretti verso le persone, gli animali, verso le apparecchiature elettriche vive oppure verso l'apparecchio stesso.

1 DETTAGLI

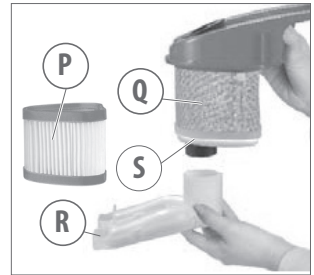
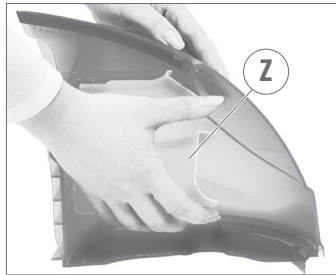
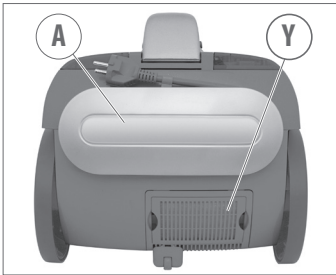
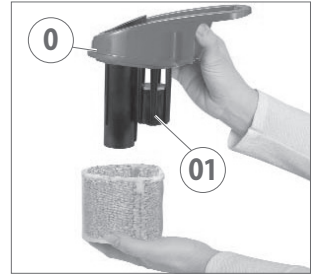
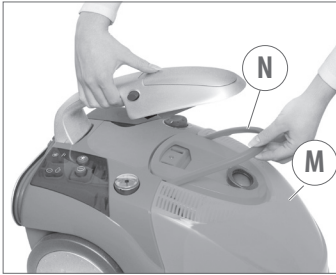
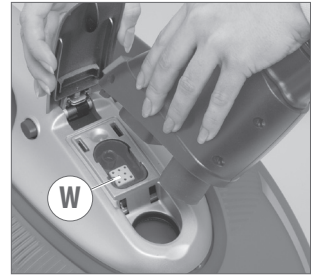
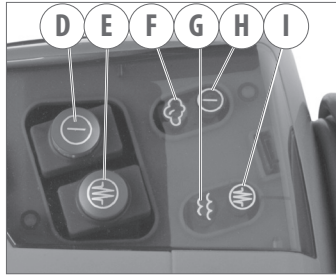
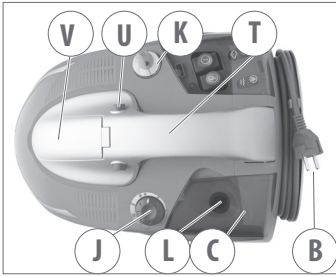

- A. avvolgicavo
- B. cavo alimentazione
- C. tappo serbatoio caldaia
- D. interruttore principale
- E. interruttore caldaia
- F. spia vapore pronto
- G. spia fine acqua
- H. spia interruttore principale
- I. spia interruttore caldaia
- J. manopola regolazione vapore
- K. manometro
- L. serbatoio caldaia
- M. serbatoio
- N. maniglia serbatoio

- O. gruppo filtro con galleggiante (01)
- P. filtro in microfibra (lavabile)
- Q. filtro in spugna (lavabile)
- R. filtro solidi (lavabile)
- S. coperchio inferiore filtro
- T. impugnatura
- U. tasto impugnatura
- V. coperchio di sicurezza
- W. presa vapore
- X. filtro aria HEPA (non lavabile)
- Y. filtro carboncini (non lavabile)
- Z. paratia interna serbatoio

2 ELENCO ACCESSORI E COMPONENTI

In base al modello si possono verificare delle differenze nella fornitura (vedi imballaggio).

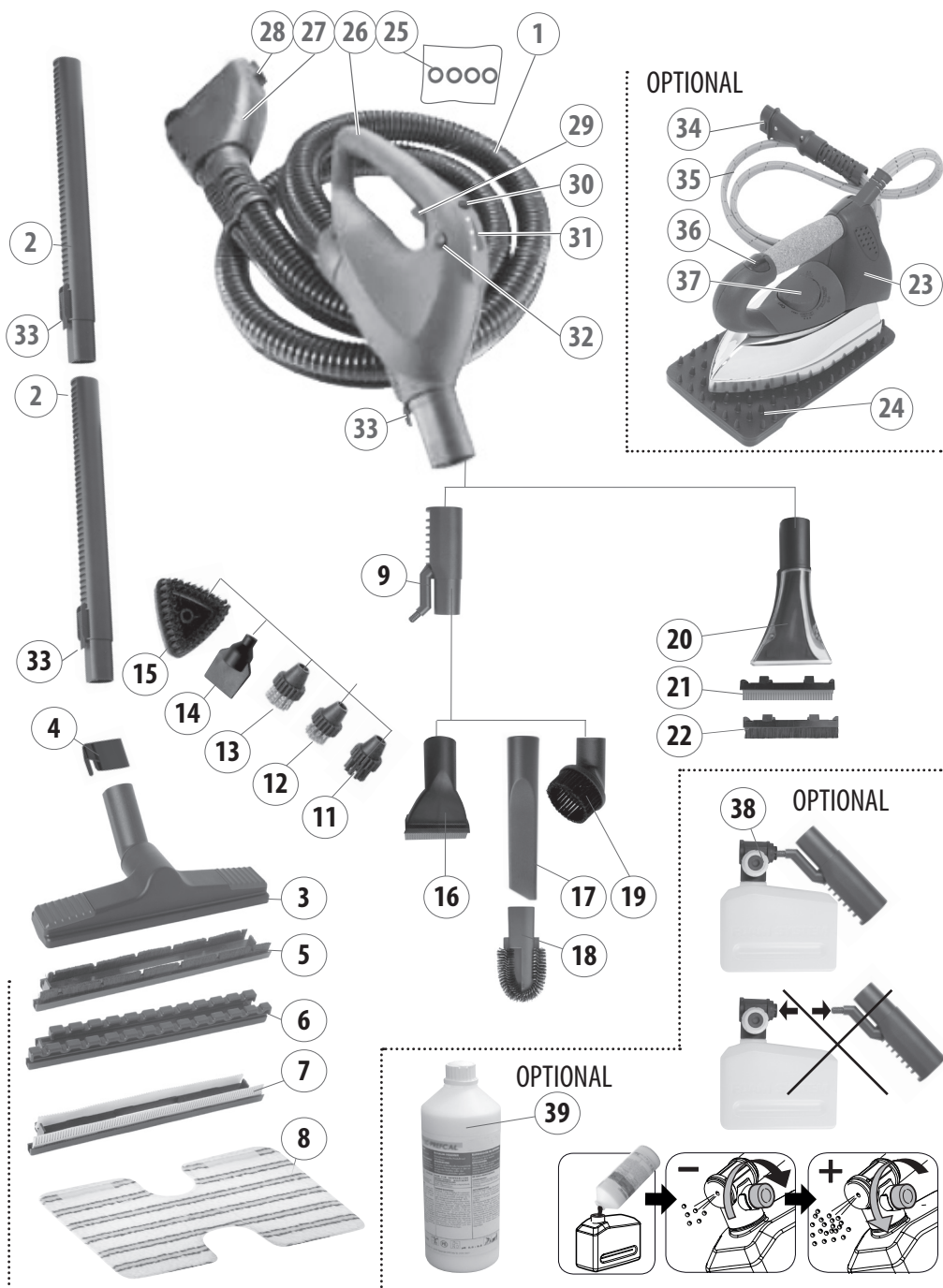

In base al modello si possono verificare delle differenze nella fornitura (vedi imballaggio).

* Optional

1. Flex/tubo flessibile
2. Tubi prolunga
3. Spazzola grande
4. Gancio sostegno spazzola
5. Telaio per pavimenti
6. Telaio per tappeti
7. Telaio per liquidi
8. Panno in cotone

9. Raccordo vapore/aspirazione
10. Prolunga ugello del vapore
11. Pennello plastica
12. Pennello acciaio
13. Pennello ottone
14. Raschietto
15. Bocchetta piccola triangolare

16. Spazzola piccola aspiraliquidi
17. Lancia piatta
18. Spazzola caloriferi
19. Spazzola

20. Bocchetta tappezzeria
21. Accessorio tergi
22. Accessorio setolato

- 23.* Ferro da stiro
- 24.* Supporto ferro

25. Kit guarnizioni ricambio
26. Impugnatura
27. Attacco rapido
28. Tasto anteriore
29. **Leva vapore**
30. **Tasto aspirazione a distanza**
31. Led indicazione livello potenza di aspirazione
32. Fermo sicurezza emissione vapore
33. Leva inferiore di aggancio

- 34.* Spina ferro da stiro
- 35.* Tubo vapore
- 36.* Tasto luminoso + leva vapore ferro da stiro
- 37.* Manopola regolazione temperatura
- 38.* Spruzzatore detergente con tanica per detergente
- 39.* Detergente

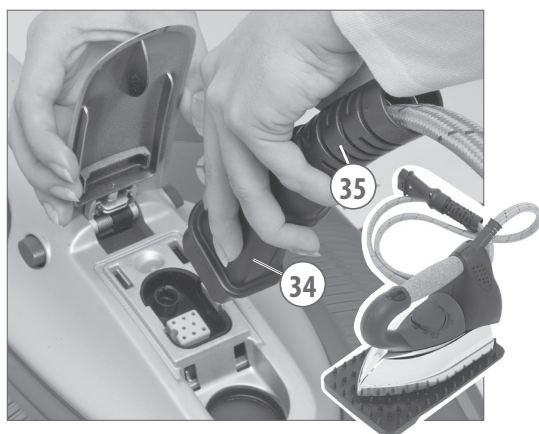
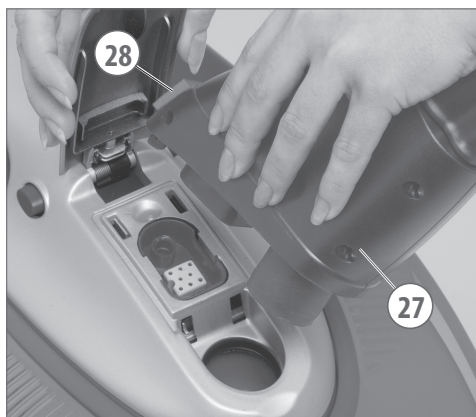

3 PRIMA DELL'USO

△ ATTENZIONE! Il libretto istruzioni è parte integrante dell'apparecchio. Leggete attentamente il libretto istruzioni prima di avviare l'apparecchio. Conservate il libretto istruzioni per poterlo consultare all'occorrenza.

DATI TECNICI (vedi targhetta dati tecnici)

3.1 Simbologia

Nel libretto istruzioni vengono utilizzati i simboli qui di seguito indicati, per richiamare la vostra attenzione su dettagli particolari.

△ ATTENZIONE! Prestare attenzione, per motivi di sicurezza.

△ AVVERTENZA: contiene delle informazioni supplementari e dei consigli utili per lavorare con l'apparecchio in modo adeguato.

4 POSSIBILITÀ D'IMPIEGO

Questo apparecchio consente, in modo semplice e veloce, con l'esclusivo utilizzo di acqua, la pulizia a vapore delle superfici, l'aspirazione di polveri e liquidi, la stiratura professionale.

- **Questo apparecchio è adatto anche per uso collettivo, per esempio, negli alberghi, nelle scuole, negli ospedali, nelle fabbriche, nei negozi, negli uffici e nei residence.**
- Con la caldaia inox ad alta pressione ad autonomia illimitata, pronta in pochi istanti e la completa dotazione di accessori, è possibile pulire ed igienizzare con vapore ad

alta temperatura tutte le superfici, eliminando acari, germi, batteri e prevenire l'insorgere di allergie.

- Con l'aspirazione ad alta efficienza e controllo elettronico, è possibile regolare la forza di aspirazione direttamente dalla pistola e recuperare lo sporco sciolto con il vapore, aspirare polveri e liquidi con un sistema a 4 stadi filtranti.
- Con il ferro da stiro è possibile stirare e rinfrescare gli abiti in modo professionale.



ASPIRAZIONE A SECCO O DI LIQUIDI

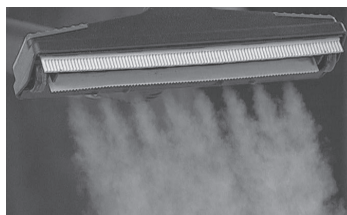

PULIZIA A VAPORE



ASPIRAZIONE e PULIZIA
SIMULTANEA A VAPORE



STIRATURA PROFESSIONALE
OPTIONAL

5 AVVERTENZE GENERALI

- △01. Leggere attentamente il "Manuale istruzioni" prima dell'uso. Il produttore non potrà essere ritenuto responsabile per danni a persone o danni a materiali causati dalla non osservanza del "Manuale istruzioni" di cui sopra.
- △02. Si raccomanda di tenere tutti gli imballaggi per proteggere la macchina e gli accessori durante il trasporto in un altro luogo per il controllo / riparazione. Lo smaltimento di qualsiasi imballaggio deve essere in conformità con le leggi vigenti di smaltimento.
- △03. Solo per **uso professionale**. Utilizzare la macchina solo per i suoi scopi specifici.
- △04. Dovrebbero essere indossati opportuni Dispositivi di Protezione Personale per operare con l'apparecchiatura e proteggere l'utilizzatore. Questo dovrebbe essere stabilito in accordo alla appropriata analisi dei rischi e prima del primo utilizzo della apparecchiatura.
- △05. Collegare la macchina ad opportuna presa di corrente compatibile con i dati tecnici della apparecchiatura. Si raccomanda l'utilizzo di un interruttore differenziale per fornire la protezione di terra.
- △06. non estrarre la spina dalla presa tirando il cavo
- △07. non trainare l'apparecchio tramite il cavo di alimentazione
- △08. srotolare completamente il cavo di alimentazione prima dell'uso
- △09. è sconsigliato l'uso di prolunghie elettriche; qualora fosse necessario l'impiego, utilizzare prolunghie con il marchio di approvazione di sicurezza e munite di messa a terra. Sezione minima cavo prolunga 1.5 mm
- △10. disconnettere l'apparecchio al termine dell'utilizzo e prima di operazioni di riempimento, pulizia serbatoio e sostituzione tubo flessibile
- △11. non riempire il serbatoio con l'apparecchio direttamente sotto il rubinetto
- △12. prima di utilizzare l'apparecchio verificare che il cavo, la spina ed il tubo flessibile non siano danneggiati
- △13. non utilizzare l'apparecchio per la pulizia a vapore di apparecchiature elettriche o prese di corrente
- △14. non lavorare con le mani ed i piedi bagnati quando l'apparecchio è collegato
- △15. non immergere l'apparecchio in nessun liquido
- △16. Il prodotto non deve essere usato dai bambini o da persone con capacità fisiche, sensoriali o mentali ridotte o mancanti di adeguata esperienza e conoscenza, finché non siano state adeguatamente addestrate o istruite.
- △17. non lavorare e non riporre l'apparecchio in posizione verticale
- △18. non pulire l'apparecchio con il vapore
- △19. non lasciare l'apparecchio incustodito quando è connesso alla rete elettrica o quando è acceso
- △20. fare eseguire le riparazioni esclusivamente da un centro assistenza autorizzato
- △21. il cavo elettrico può essere sostituito esclusivamente da un centro assistenza autorizzato
- △22. non aspirare sostanze infiammabili (es. cenere di camino e fuliggine), esplosive, tossiche o pericolose per la salute
- △23. non usare l'apparecchio per aspirare acqua da recipienti, lavandini, vasche, ecc.
- △24. non mettere l'orifizio di aspirazione vicino a parti delicate del corpo come occhi, bocca, orecchie.
- △25. non toccare con le mani da vicino il getto di vapore
- △26. non indirizzare il getto di vapore su persone o animali

- △27. durante l'uso non coprire l'apparecchio, potrebbe surriscaldarsi
- △28. l'apparecchio non deve essere utilizzato da bambini o da persone non istruite all'uso
- △29. se l'apparecchio viene prestato ad altre persone, è necessario consegnare loro anche il libretto di istruzioni

SICUREZZA

AVVERTENZE IMPORTANTI

- △30. ATTENZIONE: Questo apparecchio è stato progettato per essere utilizzato con il detergente fornito o prescritto dal costruttore, tipo shampoo detergente neutro a base di tensioattivi biodegradabili anionici. L'impiego di altri detergenti o sostanze chimiche può compromettere la sicurezza dell'apparecchio.
- △31. ATTENZIONE: I getti ad alta pressione possono essere pericolosi se usati impropriamente. Il getto non deve essere indirizzato verso persone, attrezzature sotto tensione o la macchina stessa.
- △32. ATTENZIONE: Non utilizzare l'apparecchio in prossimità di persone, salvo il caso in cui queste indossino abiti protettivi.
- △33. ATTENZIONE: Non dirigere il getto verso sé stessi oppure verso altre persone per pulire abiti o scarpe.
- △34. ATTENZIONE: Rischio di esplosione. Non spruzzare liquidi infiammabili.
- △35. ATTENZIONE: Non permettere che l'apparecchio venga usato da bambini o da personale non addestrato.
- △36. ATTENZIONE: Per garantire la sicurezza della macchina, usare solo pezzi di ricambio originali presso il produttore o approvati dal fabbricante.
- △37. ATTENZIONE: Manutenzioni e riparazioni devono essere effettuate sempre da personale specializzato; le parti che eventualmente si guastassero vanno sostituite solo con ricambi originali.
- △38. ATTENZIONE: L'acqua che è passata attraverso i dispositivi antiriflusso è considerata non potabile.
- △39. ATTENZIONE: Non usare l'apparecchio se il cavo elettrico o parti importanti dell'apparecchio risultano danneggiate, es. dispositivi di sicurezza, tubo alta pressione pistola ecc.
- △40. ATTENZIONE: Prolunghe non adeguate possono essere pericolose.
- △41. ATTENZIONE: Qualora venga utilizzato un cavo di prolunga, questo deve essere idoneo per un utilizzo all'esterno e il collegamento deve essere mantenuto asciutto e sollevato dal suolo.
- △42. ATTENZIONE: Si consiglia di utilizzare un avvolgitore per cavo in grado di mantenere la presa a un'altezza di circa 60 mm dal suolo.
- △43. ATTENZIONE: Spegnerne completamente l'apparecchio (interruttore generale in posizione (0)OFF) ogni qualvolta lo si lascia incustodito.
- △44. ATTENZIONE: Questo tubo contiene i collegamenti elettrici: non utilizzarlo per raccogliere acqua e non immergere in acqua durante la pulizia.

6 MESSA IN SERVIZIO

6.1 Messa in servizio caldaia (Vapore)

- ⚠ **AVVERTENZA:** Durante la preparazione spegnere l'apparecchio e sfilare la spina.
- ⚠ **AVVERTENZA:** l'apparecchio deve poggiare su una superficie piana orizzontale.

- Togliere il tappo serbatoio caldaia (C) (Fig. 1)
- Riempire il serbatoio acqua caldaia (L) (max 1.2 litri) con **acqua distillata**.
- Mettere il tappo serbatoio caldaia (C)

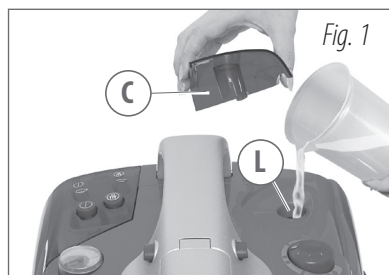

6.2 Preparazione aspiratore

L'apparecchio viene fornito equipaggiato di filtro in microfibra (P) già assemblato.

- ⚠ **AVVERTENZA:** per motivi di sicurezza, l'impugnatura (T) può essere sbloccata solamente se non è inserito l'attacco rapido (27).

- Sollevare il coperchio di sicurezza (V)(Fig. 2)
- Inserire l'attacco rapido (27) del flex (1), premendo il tasto anteriore (28) nella presa vapore (W) (Fig. 3)
- Verificare il corretto aggancio: (ritorno del tasto (28) confermato con un clic)
- Inserire la spina del cavo di alimentazione (B) in una presa idonea dotata di messa a terra
- Premere l'interruttore principale (D), la spia (H) si illumina (Fig. 4)

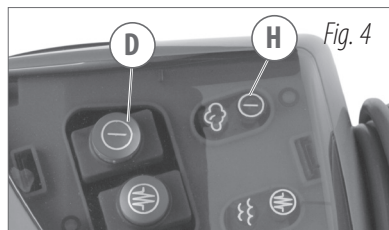
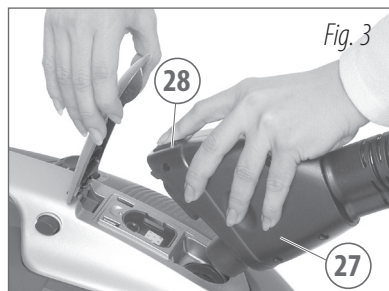

7 FUNZIONAMENTO

7.1 Utilizzo come pulitore a vapore

Prima dell'utilizzo far riferimento al capitolo "Messa in servizio caldaia".

Premere l'interruttore principale (D) e il pulsante caldaia (E), le spie relative (H) e (I) s'illuminano. In questo modo l'acqua viene riscaldata e viene creato il vapore (Fig. 5).

Preselezionare l'intensità del vapore tramite la manopola (J) posta sull'apparecchio (Fig. 6).

Lo strumento (K) indica il livello di pressione all'interno della caldaia: il settore grigio/argento indica la pressione ideale di utilizzo (Fig. 7).

Quando si accende la spia (F), l'apparecchio è pronto per il funzionamento a vapore; per la fuoriuscita di vapore, premere la leva (29) sull'impugnatura (26) (Fig. 8).

La prima emissione di vapore sarà accompagnata da acqua di condensa, dirigere il getto a parte o su un panno.

L'impugnatura (26) è dotato di fermo di sicurezza (32), che impedisce l'accidentale emissione di vapore (Fig. 9):

- fermo a sinistra: leva libera
- fermo a destra: leva bloccata

Nota: Per ottenere la quantità di vapore ottimale, attendere 3-4 minuti di preriscaldamento.

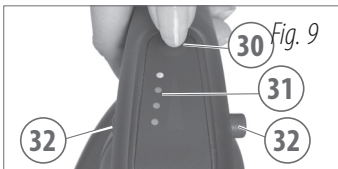
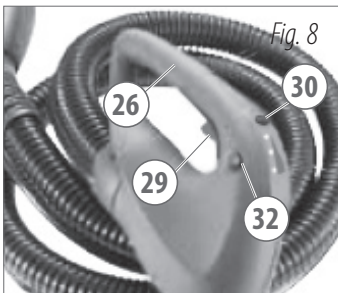
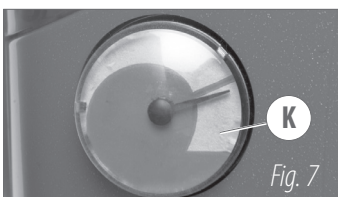
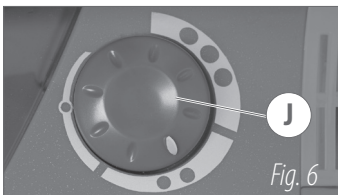
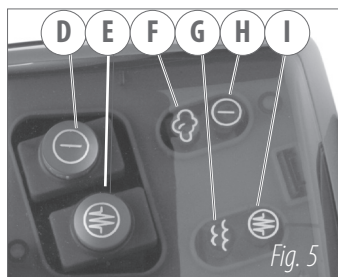

7.2 Utilizzo come aspiratore polveri e vapore

⚠ ATTENZIONE! Non aspirare senza il filtro in microfibra (P) installato.

• Filtro in microfibra (P): ha alta capacità filtrante e consente una perfetta aspirazione di polveri e vapore.

⚠ ATTENZIONE! non aspirare senza il filtro HEPA (X) installato.

• Filtro aria HEPA (X) : ha altissima capacità filtrante e filtra polveri fini garantendo la qualità dell'aria in uscita. Ispezionare periodicamente sollevando la leva di aggancio. Vedi capitolo "MANUTENZIONE" (Fig. 61)

Nota: il serbatoio (M) deve essere vuoto e asciutto.

• Per accendere e spegnere l'aspiratore, tenere premuto il tasto aspirazione (30) per circa 2 secondi.

Per selezionare la potenza di aspirazione (dal 1° al 4° livello), esercitare brevi pressioni del tasto aspirazione (30) sull'impugnatura (26); il led (31) corrispondente al livello di potenza scelto si illumina (Fig. 9)

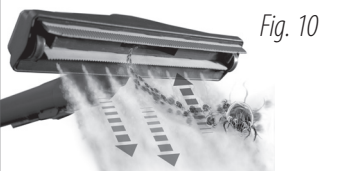

È possibile variare il livello di potenza sia ad aspirazione accesa che spenta. Ogni volta che si sfilava l'attacco rapido (27), al successivo inserimento il livello potenza aspirazione riparte dal 1° livello.

7.3 Utilizzo simultaneo di vapore e aspirazione polvere

Prima dell'utilizzo far riferimento al capitolo "Messa in servizio caldaia".

È possibile unire le funzioni di pulizia a vapore ed aspirazione sopra descritte, per pulire ed aspirare contemporaneamente. A termine operazione, rilasciare qualche istante prima la leva vapore (29) rispetto allo spegnimento del motore aspirazione, tasto (30), per consentire il recupero dell'umidità attraverso i condotti di aspirazione.

Nota: È normale di tanto in tanto sentire il rumore della pompa caricare l'acqua durante il lavoro. Attenzione a non confondere tale rumore con il segnale acustico (bip) di avviso rabbocco caldaia.

7.4 Utilizzo vapore e aspirazione liquidi

- Premere a fondo i due tasti (U) ai lati dell'impugnatura (T) (Fig. 11).
- Sollevare l'impugnatura (T).
- Sollevare la maniglia (N) ed estrarre il serbatoio (M) (Fig. 12).
- Togliere il filtro Hepa (X) (Fig. 13).
- Rovesciare la maniglia (N) del serbatoio e sfilare verso il dietro in basso il gruppo filtro con galleggiante (O) (Fig. 14).
- Smontare il filtro solidi (R) (Fig. 15).

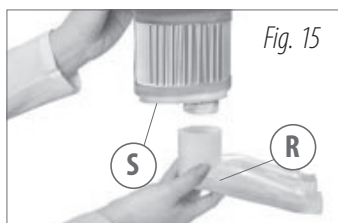
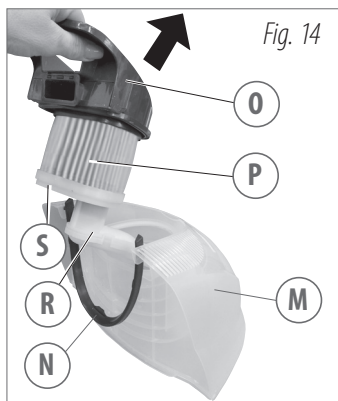
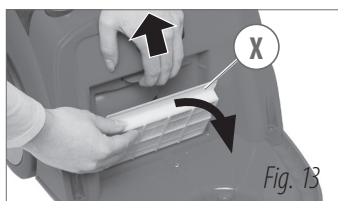
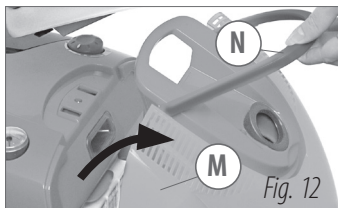
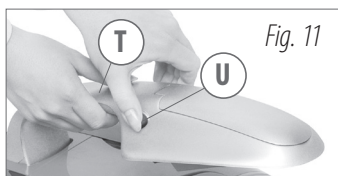

- Smontare il coperchio inferiore filtro (S) (Fig. 16).
- Sostituire il filtro microfibra (P) e inserire il filtro spugna (Q) nell'apposita sede (Fig. 17).

Nota: Filtro in spugna (Q): da utilizzarsi per aspirare liquidi.

- Inserire a fondo il coperchio inferiore filtro (S) (Fig. 18).
- Inserire a fondo il filtro solidi (R) (Fig. 19)

Nota: Filtro solidi (R): effettua un primo filtraggio di detriti e corpi dimensionalmente rilevanti.

- Verificare il corretto assemblaggio del gruppo, con filtro, coperchio inferiore filtro (S) e filtro solidi (R) inseriti correttamente a fondo.
- Riposizionare il gruppo filtro (O) con galleggiante (O1) nel serbatoio (M).
- Tenendo l'impugnatura (T) sollevata, riposizionare il serbatoio (M) sull'apparecchio.
- Abbassare l'impugnatura (T).
- Chiudere l'impugnatura (T) premendo in basso, verificando il corretto ritorno dei tasti (U), confermato con un click.

Nota: Durante l'aspirazione di liquidi sulle superfici, non superare il livello MAX all'interno del serbatoio (M) (Fig. 20).

Nota: L'apparecchio è provvisto di galleggiante di sicurezza (O1) (Fig. 17), che interviene nel caso si superi il massimo livello consentito di liquido all'interno del serbatoio (M)(Fig. 20). In questo caso l'apparecchio non aspira e contestualmente si avverte un incremento dei giri motore. Spegner l'apparecchio e svuotare il serbatoio (M).

- △ ATTENZIONE! Non inserire detersivi o sostanze infiammabili all'interno del serbatoio.
- △ ATTENZIONE! Non effettuare mai l'aspirazione se il filtro in spugna (Q) non è installato.

△ ATTENZIONE!

- Non aspirare sostanze infiammabili (es. cenere di camino e fuliggine), esplosive, tossiche o pericolose per la salute
- Non usare l'apparecchio per aspirare liquidi da recipienti, lavandini, vasche, ecc.
- Non aspirare schiuma
- In caso di formazione schiuma all'interno del serbatoio, spegnere immediatamente l'apparecchio e svuotare il serbatoio (M)
- In caso di utilizzo filtraggio ad acqua, sostituirla quando risulta torbida.

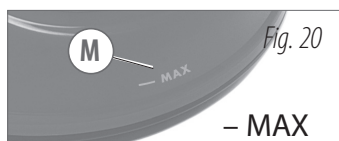
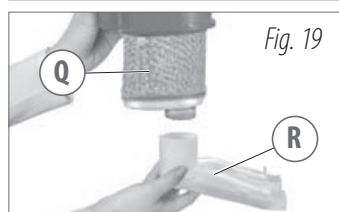
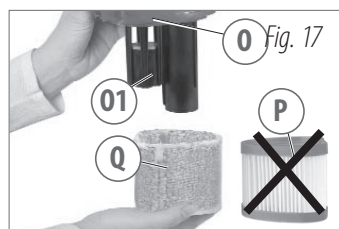

7.5 Funzione aspirazione polvere con filtraggio ad acqua

IMPORTANTE: il filtro in microfibra (P) non va utilizzato con la funzione filtraggio acqua.

IMPORTANTE: il filtro in HEPA (X) non va utilizzato con la funzione filtraggio acqua.

Il filtraggio ad acqua permette di “catturare” lo sporco mantenendo l’aria in uscita sempre pulita e ottenendo così una pulizia ancora più efficace.

Procedere come nel capitolo “Preparazione aspiratore”, sostituendo poi il filtro in microfibra (P) con il filtro in spugna (Q) (Fig. 17).

Aggiungere 1 litro di normale acqua di rubinetto all’interno del serbatoio (M), fino a raggiungere il livello MAX indicato sul serbatoio (Fig. 23).

△ **ATTENZIONE!** Non inserire detersivi o sostanze infiammabili all’interno del serbatoio.

△ **ATTENZIONE!** Non effettuare mai l’aspirazione se il filtro in spugna (Q) non è installato.

△ **ATTENZIONE!**

- Non aspirare sostanze infiammabili (es. cenere di camino e fuliggine), esplosive, tossiche o pericolose per la salute
- Non usare l’apparecchio per aspirare liquidi da recipienti, lavandini, vasche, ecc.
- Non aspirare schiuma
- In caso di formazione schiuma all’interno del serbatoio, spegnere immediatamente l’apparecchio e svuotare il serbatoio (M)
- Durante l’aspirazione di liquidi sulle superfici, non superare il livello MAX all’interno del serbatoio (M)
- L’apparecchio è provvisto di galleggiante di sicurezza (O1)(Fig. 17), che interviene nel caso si superi il massimo livello consentito di liquido all’interno del serbatoio (Fig. 23). In questo caso l’apparecchio non aspira e contestualmente si avverte un incremento dei giri motore. Spegnere l’apparecchio e svuotare il serbatoio (M), vedi capitolo "Svuotamento il serbatoio (M)".

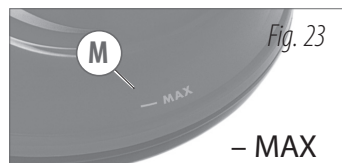

8 UTILIZZO ACCESSORI

Vedi elenco accessori e componenti.

Gli accessori si possono collegare direttamente all'impugnatura (26) o, a seconda delle necessità, ai tubi prolunga (2).

- **Innesto accessori:** introdurre a fondo fino all'aggancio della leva inferiore (33) (Fig. 24).
 - **Disinnesto accessori:** premere la leva inferiore (33) e sfilare l'accessorio (Fig. 24).
- △ ATTENZIONE! Verificare il corretto aggancio tramite una breve trazione.
- △ ATTENZIONE! Non separare mai gli accessori durante l'uscita del vapore. Pericolo di ustioni.

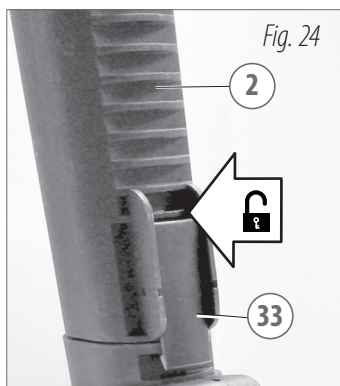

SPAZZOLA GRANDE (3)

- inserire il gancio porta spazzola (4) fino alla curva del collo della spazzola grande (3), lasciare libero un dente come mostrato in (Fig. 25),
- avvitare le due viti.
- introdurre a fondo il tubo prolunga (2) fino all'aggancio della leva inferiore (33) (Fig. 26) (Fig. 27).

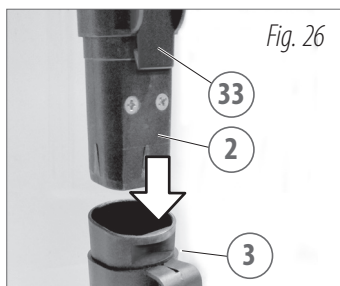
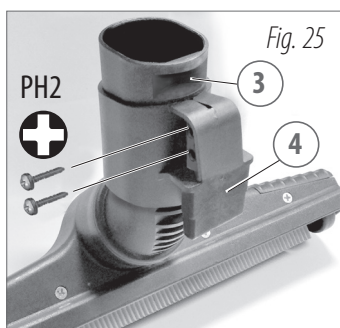

△ ATTENZIONE! Verificare il corretto aggancio tramite una breve trazione.

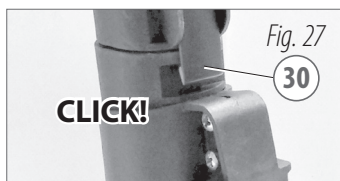

La spazzola grande (3) è dotata di attacco snodato, ruote, diffusore vapore e sezione aspirante. Può montare tre diversi telai:

- telaio per pavimenti (5) (Fig. 29)
- telaio per tappeti (6) (Fig. 30)
- telaio per liquidi (7) (Fig. 31)

per inserire il telaio:

- spostare verso l'esterno le due slitte superiori (Fig. 28)
- capovolgere la spazzola (3)
- inserire il telaio occorrente, rispettando l'orientamento (parte larga orientata verso avanti) (Fig. 29)(Fig. 30)(Fig. 31)
- bloccare il telaio spostando verso l'interno le due slitte superiori (Fig. 28)

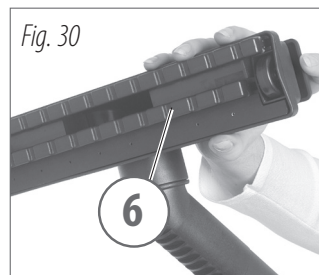
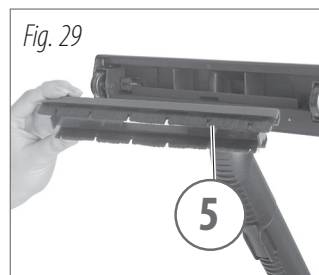
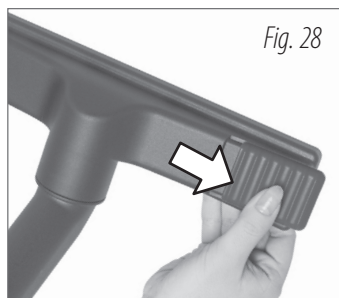

RACCORDO VAPORE/ASPIRAZIONE (9), ACCESSORI VAPORE, ACCESSORI ASPIRAZIONE

- Innesta il raccordo vapore/aspirazione (9) all'impugnatura (26) oppure al tubo prolunga (2) .

Il raccordo vapore/aspirazione (9) è dotato di diffusore vapore concentrato (Fig. 32), per pulire incrostazioni, fessure, ecc. ed è dotato di raccordo per gli accessori di aspirazione (Fig. 35).

Può montare i seguenti accessori :

- prolunga ugello del vapore (10), per pulire incrostazioni, fessure, ecc. (Fig. 34)
- pennello ugello piccolo, raschietto, bocchetta piccola triangolare, (o altri accessori vedi imballo) da applicare direttamente sul raccordo vapore/aspirazione (9)(Fig. 33), o sulla prolunga ugello vapore (10)(Fig. 34), per pulire incrostazioni, fessure, ecc.
- lancia (17)(Fig. 36), per aspirare in punti difficili, angoli, pieghe dei divani, ecc
- pennello (19)(Fig. 37), con setole naturali, per aspirare e pulire con più efficacia.
- accessorio caloriferi (18)(Fig. 38), specifico per aspirare la polvere nelle fessure dei termosifoni, da utilizzare in combinazione con lancia (17) .

NOTA: In base al modello si possono verificare delle differenze nella fornitura (vedi imballaggio).

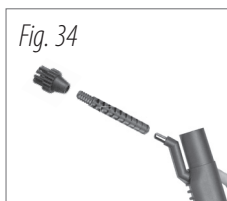
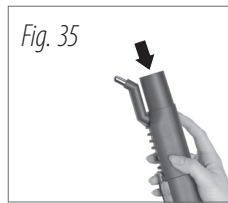
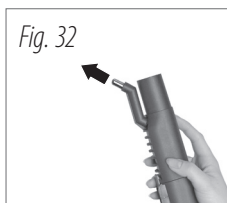

BOCCHETTA PER TAPPEZZERIA (20)

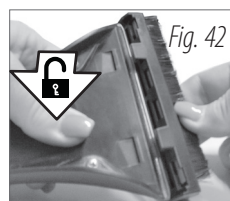
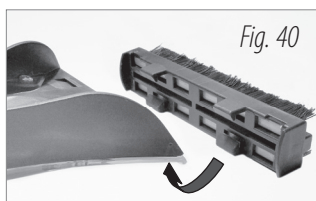

- Innesta la bocchetta per tappezzeria (20)(Fig. 39) all'impugnatura (26) oppure al tubo prolunga (2).

È dotata di diffusore vapore e bocchetta aspirante. Può montare due diversi telai:

- accessorio tergi (21) per superfici dure e lisce e funzione tergivetro.
- accessorio setolato (22) per poltrone e imbottiti ecc.

Gli accessori si montano ad incastro sulla bocchetta per tappezzeria (20)(Fig. 40)(Fig. 41).

Per smontare l'accessorio premere con il pollice sulla parte INFERIORE, per disimpegnare i denti di aggancio accessori (Fig. 42).

△ ATTENZIONE!

Grossi sbalzi di temperatura tra il vetro della finestra e il vapore possono causare la rottura del vetro.

In caso di temperature esterne rigide, preriscaldare il vetro erogando vapore a 30-50cm di distanza.

Successivamente spruzzare il vapore su tutta la superficie del vetro, per compensare gli sbalzi termici e per evitare tensioni sulla superficie del vetro.

Utilizzo accessorio tergi (21) funzione tergivetro :

- Passare il lavavetro sulla superficie dall'alto verso il basso.
- Per asciugare, aspirare appoggiando la fascetta di gomma del lavavetro sulla superficie.
- Per superfici poco sporche, utilizzare contemporaneamente vapore ed aspirazione.

△ AVVERTENZA:

Per evitare gocciolature dall'accessorio, terminare l'erogazione vapore e continuare ad aspirare per qualche istante, per consentire al liquido aspirato di risalire i condotti di aspirazione.

Dopo ogni operazione di pulizia, pulire la fascetta di gomma del lavavetro con un panno pulito. Soltanto una fascetta pulita e ben distesa consente una pulizia della finestra senza righe.

9 SUGGERIMENTI

9.1 Suggerimenti pulizia a vapore

All'inizio dei lavori di pulizia, oppure dopo una lunga pausa si consiglia di indirizzare il primo getto di vapore a parte, per eliminare eventuali residui d'acqua dal tubo vapore, specialmente durante la pulizia di superfici tessili (moquette, tappeti, divani).

Fare sempre una prova in un punto non visibile della superficie da pulire, lasciare asciugare e verificare se la superficie resiste al calore.

Sulle superfici molto sporche, passare lentamente per dare tempo al vapore di agire.

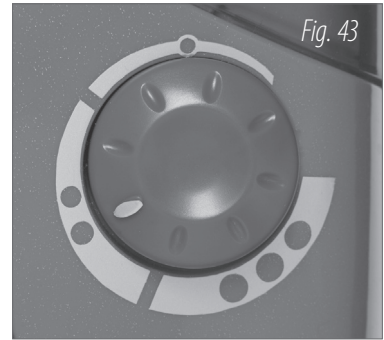

Regolare l'intensità del vapore tramite la manopola (J):
ruotando in senso antiorario, l'intensità aumenta;
diminuisce in senso orario

- = intensità minima per superfici delicate, tappezzerie, mobili, vetri
- = intensità media per pulizie di mantenimento e superfici tessili
- = massima intensità per pulizie di fondo, igienizzare e superfici unte

TABELLA DI UTILIZZO

La seguente tabella indica, in funzione della superficie da pulire, l'intensità di vapore, l'accessorio ed il metodo da utilizzare:

Superficie da pulire	Intensità vapore	Accessorio da utilizzare	Metodo di pulizia
GRANDI SUPERFICI parquet, legno, linoleum	1 ●	spazzola grande (3) + telaio liquidi (7)	Sporco tenace: utilizzare telaio con setola prima di passare con vapore e aspirazione. Superfici normali: utilizzare telaio liquidi prima di passare con vapore + aspirazione.
marmo, pietre, ceramica	2 ●●	spazzola grande (3)+ telaio liquidi (7)	Utilizzare setole per sporco tenace. Passare con vapore ed aspirare successivamente
PICCOLE SUPERFICI interstizi, angoli fughe di pavimenti rubinetteria, sanitari, accessori bagno	2 ●● 3 ●●● 3 ●●●●	raccordo vapore/aspirazione(9) + lancia (17) raccordo vapore/aspirazione(9) + lancia (17) raccordo vapore/aspirazione(9) + lancia (17)	
INFISSI battiscopa, infissi porte o finestre persiane, tapparelle	1 ● 2 ●●	raccordo vapore/aspirazione(9) o spazzola piccola (20) raccordo vapore/aspirazione(9) o spazzola piccola (20)	Utilizzare lancia per spazzola piccola a seconda della dimensione superficie. Sporco tenace: utilizzare setole. Superfici lisce: utilizzare tergi
RIVESTIMENTI IN TESSUTO moquette tappeti imbottiture di mobili divani	2 ●● 2 ●●● 2 ●●● 2 ●●●	spazzola grande (3)+ telaio tappeti (6) spazzola grande (3) + telaio tappeti (6) spazzola piccola (20) spazzola piccola (20)	Aspirare preventivamente per eliminare la polvere dal tessuto. Erogare vapore + aspirazione. Dirigere il primo getto di vapore a parte per non bagnare il tessuto.
VETRI	1 ●	spazzola piccola (20) + acc. tergi (21)	Utilizzare bocchetta con tergi o lavavetro, a seconda della dimensione superficie.
MOBILI mobili delicati (es. laccati) mobili plastificati (es. da cucina)	1 ● 2 ●●	spazzola piccola (20) + acc. tergi (21) o accessorio setolato (22). spazzola piccola (20) + acc. tergi (21) o accessorio setolato (22).	Superfici delicate: interporre panno in cotone. Superfici lisce: accessorio setolato (22).

10 STIRATURA

10.1 Utilizzo per stiratura

Inserire il cavo di alimentazione (B) nella presa di corrente.

Sollevare il coperchio di sicurezza (V).

Infilare la spina (34) del ferro da stiro nella presa (W) (Fig. 44) (Fig. 45).

Se il flex (1) è inserito, prima togliere l'attacco rapido (27) del flex, premendo il tasto anteriore (28).

Prima dell'utilizzo far riferimento al capitolo "Messa in servizio caldaia". Premere l'interruttore principale (D) e caldaia (E), la spia (I) si illumina. In questo modo l'acqua viene riscaldata e viene creato il vapore. Preselezionare l'intensità del vapore tramite la manopola (J) posta sull'apparecchio. Lo strumento (K) indica il livello di pressione all'interno della caldaia: il settore grigio/argento indica la pressione ideale di utilizzo. Regolare la temperatura desiderata tramite la manopola (37) posta sul ferro da stiro (Fig. 46).

L'accensione del tasto luminoso (36) indica il riscaldamento della piastra del ferro da stiro (Fig. 47). Lo spegnimento del tasto luminoso (36) indica che il ferro è pronto per l'uso. Regolare l'intensità del vapore mediante la manopola (J) sull'apparecchio. Per il funzionamento a vapore, regolare una temperatura maggiore oltre il simbolo vapore ☁ sulla manopola (37) ☁.

Quando si accende la spia (F), l'apparecchio è pronto per il funzionamento a vapore (Fig. 47). Per la fuoriuscita di vapore premere il tasto vapore del ferro da stiro (36) (Fig. 48).

⚠ **AVVERTENZA:** l'apparecchio può essere fornito con diversi tipi di ferro da stiro, a seconda dell'attrezzatura o delle specifiche in uso.

⚠ **ATTENZIONE!**

- Prima di collegare il ferro da stiro, spegnere e staccare il cavo di alimentazione (B)
- Togliere sempre la spina dalla presa prima di collegare il ferro da stiro
- Il tubo vapore (35) non deve entrare in contatto con la piastra del ferro da stiro, oggetti taglienti o appuntiti
- Riporre il ferro da stiro esclusivamente sul proprio supporto (24) (Fig. 49).
- Non lasciare il ferro da stiro incustodito quando collegato all'apparecchio

Fig. 44



Fig. 45



Fig. 46



Fig. 47



Fig. 48



Fig. 49



Etichetta

Suddividere i vari capi secondo il tipo di tessuto, controllando che non vi siano riparazioni da fare. Controllate inoltre che i vari capi siano veramente puliti, senza macchie e danni.

- Stiratura con temperatura massima del ferro 200° C
Umidificare il tessuto
- Stiratura con temperatura massima del ferro 150° C
Interporre panno umido
- Stiratura con temperatura massima del ferro 100° C
Interporre panno umido
- Il prodotto tessile non sopporta la stiratura

TABELLA STIRATURA A VAPORE

Tipo di tessuto	Intensità
Lino/cotone	2
Lana/seta	1
Nylon/Materiali sintetici	1

10.2 SUGGERIMENTI

- Attenzione all'etichetta. Per chi non ha ancora acquisito la sicurezza che viene con la pratica, ricordate che su ogni capo c'è un'etichetta che indica:
 - di che tessuto si tratta
 - se si può stirare
 - qual è la temperatura più adatta.
- Cotone e seta. I capi in fibra naturale (cotone e seta) si stirano meglio se sono un po' umidi.
- Per risparmiare tempo e denaro. Dividere la biancheria a seconda del tessuto e stirate i capi alla stessa temperatura.
- Un trucco "gratuito". Utilizzare il calore del ferro a fine stiratura per la biancheria più delicata che richiede basse temperature.
- La pulizia. Tenere ben puliti la piastra del ferro e i fori di uscita del vapore.
- Dirigere il primo getto di vapore su un panno a parte.
- Durante la stiratura premere il tasto luminoso (36) soltanto a distanze adeguate.
- Lasciare scivolare leggermente il ferro da stiro sul capo di biancheria. Non è necessario esercitare una pressione eccessiva.
- Stirare sempre su una superficie da stiro permeabile al vapore e resistente al calore.
- Stirare la biancheria asciutta per evitare un'ulteriore formazione di pieghe.
- Stirare i capi delicati rovesciati

10.3 Stiratura in verticale

Regolare la temperatura desiderata tramite la manopola del ferro da stiro (37) (da settore vapore in poi).

Regolare l'intensità del vapore mediante la manopola (J) sull'apparecchio. Erogare vapore sul vestito appeso, ad una distanza di circa 20 cm (Fig. 50). Per i tessuti delicati mettere un panno pulito di cotone sopra l'abito, poi erogare vapore.



10.4 Rinfrescare gli abiti

Utilizzare il flex (1) con la bocchetta tappezzeria (20) (Fig. 51).

Regolare l'intensità del vapore mediante la manopola (J) sull'apparecchio. Erogare vapore sul vestito appeso, ad una distanza di circa 20 cm.

Per i tessuti delicati, mettere un panno pulito di cotone sopra l'abito, poi erogare vapore.

È possibile aspirare i tessuti prima, durante e dopo l'erogazione di vapore (Fig. 51); utilizzare un basso livello di potenza aspirazione.



11 SVUOTAMENTO SERBATOIO (M)

⚠ ATTENZIONE! Prima di togliere il serbatoio spegnere l'apparecchio, sfilare la spina.

- Smontare il serbatoio (M) (Fig. 52) come spiegato nel capitolo "Utilizzo vapore e aspirazione liquidi"

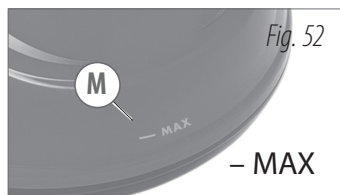

- Ispezionare il filtro solidi (R) e togliere eventuali detriti all'interno.

Nel caso si sia aspirato vapore o liquidi o si sia utilizzato il filtraggio ad acqua, è necessario sciacquare con acqua corrente l'interno del serbatoio ed i relativi componenti del gruppo filtro.

12 RABBOCCO SERBATOIO CALDAIA (L)

Il serbatoio acqua caldaia (L) alimenta la caldaia con livello elettronico; essendo un serbatoio esterno, può essere rabboccato in qualsiasi momento.

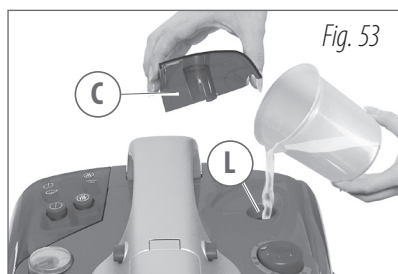

- Quando termina l'acqua **distillata** nel serbatoio acqua caldaia l'apparecchio:

1. emette un segnale acustico intermittente (bip)
2. la spia del livello dell'acqua **distillata** (G)  lampeggia .





3. si arresta la fuoriuscita di vapore

Per il rabbocco, procedere come segue:

- disinserire l'interruttore per il riscaldamento (E) 
- disinserire l'interruttore principale (D) 
- estrarre il cavo dalla presa di corrente
- togliere il tappo serbatoio acqua caldaia (C)(Fig. 53)
- riempire il serbatoio acqua caldaia (L) con acqua **distillata**
- mettere il tappo serbatoio acqua caldaia (C).

13 FINE LAVORO

⚠ Ad ogni fine lavoro spegnere l'apparecchio, sfilare la spina .

- disinserire l'interruttore per il riscaldamento (E) .
- disinserire l'interruttore principale (D) .
- estrarre il cavo dalla presa di corrente.

Avvolgere il cavo elettrico nell'avvolgicavo (A) (Fig. 54) .

Vuotare il serbatoio (M) al termine di ogni utilizzo (vedere capitolo "Svuotamento serbatoio (M)").

Lasciare raffreddare l'apparecchio e il ferro da stiro prima di riporli.

Infilare la spazzola con il gancio porta spazzola nella sede sull'avvolgicavo (A) (Fig. 55)(Fig. 56).



Fig. 54

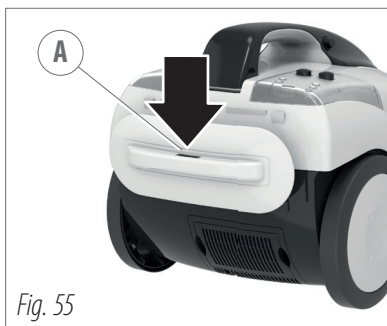

Fig. 55



Fig. 56

14 MANUTENZIONE

△ **ATTENZIONE!** Prima di qualsiasi intervento di manutenzione o pulizia, rimuovere la spina dalla presa.

Pulire l'esterno dell'apparecchio con un panno umido.

Evitare l'uso di solventi o detergenti.

Non utilizzare solventi, potrebbero danneggiare le parti di plastica dell'apparecchio.

Non pulire l'apparecchio con il vapore.

Vuotare il serbatoio (M) al termine di ogni utilizzo (vedere capitolo "Svuotamento serbatoio")

Periodicamente, per una più agevole pulizia interna, è possibile svincolare la paratia (Z) dell'interno serbatoio (M) (Fig. 57): fare leva e con cautela sganciare entrambe le estremità della paratia interna (Z). Per rimontare, calzare la paratia sul bordino del serbatoio, agganciando le estremità.

Pulire a caldo la piastra del ferro da stiro, utilizzando appositi prodotti reperibili sul mercato.

Pulire gli accessori soltanto con acqua.

Per eliminare residui di sporcizia all'interno degli accessori (tubi, prolunga o spazzole), lavare i condotti interni di aspirazione con acqua corrente.

△ **ATTENZIONE!** Non lavare e non immergere il flex (1) in acqua o altri liquidi.

Lasciare asciugare le spazzole pulite, con le setole rivolte verso l'alto, per evitare eventuali deformazioni.

L'apparecchio è dotato di un kit guarnizioni ricambio. Verificare periodicamente lo stato di usura delle guarnizioni ed eventualmente sostituirle.

- Filtro solidi (R): (Fig. 58) Ispezionare e lavare con acqua corrente.

Da sostituire preferibilmente ogni 6 mesi.

- Filtro in microfibra (P): (Fig. 59) lavare dall'interno verso l'esterno con acqua corrente, lasciare asciugare prima di riassembleare il gruppo filtro.

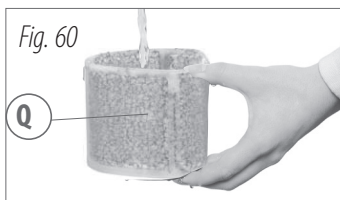
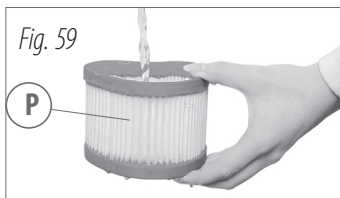
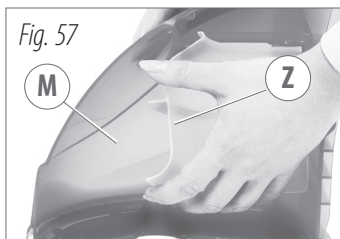

NOTA: il filtro in microfibra (P) non va utilizzato con la funzione filtraggio acqua.

- Filtro in spugna (Q): (Fig. 60) da utilizzarsi per aspirare liquidi. Lavare dall'interno verso l'esterno con acqua corrente. Da sostituire preferibilmente ogni 6 mesi .
- Filtro aria HEPA (X): (Fig. 61) Ispezionare periodicamente sollevando la leva di aggancio . Da sostituire preferibilmente ogni 6 mesi.
- Filtro carboncini (Y): (Fig. 62) ha altissima capacità filtrante. Trattiene la polvere carboncini motore che si genera durante il funzionamento. Ispezionare mensilmente togliendo la griglia di contenimento; eventualmente sostituire quando sporco. Da sostituire preferibilmente ogni anno .

△ ATTENZIONE! Maneggiare con cura, non inalare e tenere fuori dalla portata dei bambini.

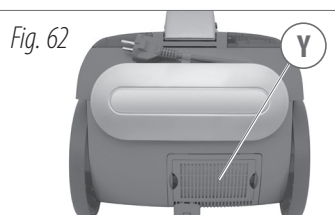
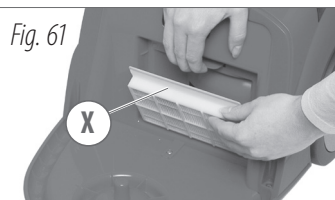

15 RISOLUZIONE GUASTI

△ ATTENZIONE! Le riparazioni dovranno essere eseguite soltanto dal Centro Assistenza Autorizzato. L'uso scorretto dell'apparecchio può causare guasti. Nella seguente tabella sono riportati alcuni guasti e i rispettivi rimedi. Qualora i nostri consigli non ottengano successo, rivolgetevi al Centro Assistenza Autorizzato.

INCONVENIENTE	CAUSA	SOLUZIONE
- Dopo l'accensione, inizia a lampeggiare la spia che indica l'assenza di acqua (L) e l'apparecchio emette segnali acustici	- Il livello dell'acqua nel serbatoio (L) è basso	- Riempite il serbatoio acqua distillata
- L'apparecchio è pronto per l'uso, ma non c'è aspirazione né vapore	- Il raccordo rapido del tubo flessibile non è inserito correttamente	- Assicuratevi che il raccordo rapido (27) sia agganciato correttamente alla presa
- La spia del vapore è accesa, ma il vapore non esce	- È attivo il blocco di sicurezza del vapore (32)	- Sganciate il blocco di sicurezza
	- La manopola di regolazione del vapore (J) è in posizione "chiuso"	- Portate la manopola di regolazione del vapore (J) in posizione "aperto"
- Durante il funzionamento si stacca un accessorio	- L'accessorio non è stato collegato correttamente	- Collegate correttamente l'accessorio

INCONVENIENTE	CAUSA	SOLUZIONE
- Durante il funzionamento cala il potere di aspirazione	- L'accessorio è ostruito	- Controllate e pulite l'accessorio
- Il potere di aspirazione è troppo basso	- Uno dei filtri è ostruito	- Controllate e pulite i filtri dei solidi (R), il filtro in microfibra (P) o il filtro in spugna (Q), il filtro dell'aria (X) e il filtro al carbone (Y)
	- I filtri sono stati assemblati in maniera non corretta	- Assicuratevi che il sistema dei filtri (O) sia assemblato correttamente con il copri-filtro inferiore (S) e il filtro dei solidi (R)
	- C'è un passaggio di aria	- Assicuratevi che il serbatoio (M), il sistema dei filtri (O), il tubo flessibile (1) e il raccordo rapido (27) siano posizionati correttamente.
- Il motore di aspirazione funziona, ma non c'è aspirazione	- Ha iniziato a funzionare il galleggiante	- Svuotate il serbatoio
- I pulsanti a impugnatura non trattengono la maniglia con sufficiente sicurezza	- L'assemblaggio o la posizione dei filtri non è corretta (O)	- Controllate l'assemblaggio e assicuratevi che il filtro in microfibra o in spugna sia inserito correttamente
- Cattivi odori escono dal tubo flessibile o dall'accessorio	- Sono presenti residui di sporco umido all'interno del tubo flessibile o dell'accessorio	- Pulite le parti seguendo le istruzioni riportate nel paragrafo "Mantenimento" del manuale d'uso

16 SMALTIMENTO



Quale proprietario di un apparecchio elettrico o elettronico, la legge (conformemente alla direttiva EU 2012/19/EU sui rifiuti da apparecchiature elettriche ed elettroniche e alle legislazioni nazionali degli Stati membri UE che hanno messo in atto tale direttiva) le vieta di smaltire questo prodotto o i suoi accessori elettrici / elettronici come rifiuto domestico solido urbano e le impone invece di smaltirlo negli appositi centri di raccolta. È possibile smaltire il prodotto direttamente dal distributore mediante l'acquisto di un prodotto nuovo, equivalente a quello da smaltire. Abbandonando il prodotto nell'ambiente si potrebbero creare gravi danni all'ambiente stesso e alla salute umana. Il simbolo in figura rappresenta il bidone dei rifiuti urbani ed è tassativamente vietato riporre l'apparecchio in questi contenitori. La non ottemperanza alle indicazioni della direttiva 2012/19/EU e ai decreti attuativi dei vari Stati comunitari è sanzionabile amministrativamente.

17 DATI TECNICI

17.1 Targhetta dati tecnici

△ **ATTENZIONE!** Controllare che i dati tecnici riportati sulla targhetta siano corrispondenti con quelli della rete elettrica a cui si vuole collegare l'apparecchio.

17.2 Caratteristiche tecniche

- Capacità serbatoio dell'acqua: 1,2 l
- Volume serbatoio recupero : 8 l

17.3 Sicurezza:

Pressostato di servizio
Termostato di servizio
Termostato di sicurezza
Valvola sovrappressione caldaia
Comandi elettrici in bassa tensione
Comandi sul flex
Galleggiante

18 GARANZIA

CONDIZIONI DI GARANZIA Tutti i nostri apparecchi sono stati sottoposti ad accurati collaudi e sono coperti da garanzia da difetti di fabbricazione in conformità alla normativa vigente (minimo 12 mesi). La garanzia decorre dalla data di acquisto. In caso di riparazione dell'apparecchio o degli accessori nel periodo della garanzia, bisogna allegare una copia della ricevuta. Durante il periodo di garanzia, il nostro centro assistenza riparerà tutte quelle disfunzioni che, nonostante un uso corretto da parte dell'utilizzatore secondo il ns. manuale istruzioni potranno essere ricondotte ad un difetto di materiali. La garanzia avviene sostituendo o riparando quelle parti che a ns. giudizio risultassero difettose. Le parti sostituite rimangono di ns. proprietà. La riparazione o sostituzione di parti difettose non prolunga il termine di garanzia dell'apparecchio; per le parti sostituite vale il periodo di garanzia dell'apparecchio. Non rispondiamo per danni o difettosità all'apparecchio, od alle sue parti, riconducibili ad un errato uso o manutenzione dell'apparecchio. Lo stesso vale per la non osservanza delle norme contenute nel ns. libretto istruzioni o per l'utilizzo di parti od accessori non facenti parte del ns. programma. Qualsiasi intervento a mezzo personale non autorizzato da noi fa decadere tutti i diritti alla garanzia. La garanzia non copre le parti di consumo, la cui usura è una naturale conseguenza dell'utilizzo dell'apparecchio.

ATTENZIONE! Difetti quali ugelli otturati, macchine bloccate per residui di formazioni di calcare, accessori danneggiati (es. tubo piegato) e/o macchine che non presentano difetti **NON SONO COPERTI DA GARANZIA.**

TUTTI I COSTI SORGENTI NEL CASO DI RECLAMI IN GARANZIA NON AUTORIZZATI O RICONOSCIUTI VERRANNO ADDEBITATI

INSTRUCTIONS FOR USE

1	DETAILS	pag. 29	11	EMPTYING THE TANK (M).....	pag. 49
2	LIST OF ATTACHMENTS AND COMPONENTS.....	pag. 30	12	TOPPING UP THE BOILER WATER TANK (L).....	pag. 49
3	BEFORE USE	pag. 32	13	AFTER USE	pag. 50
	3.1 Symbols.....	pag. 32	14	MAINTENANCE.....	pag. 51
4	USES.....	pag. 32	15	TROUBLESHOOTING	pag. 52
5	GENERAL WARNINGS.....	pag. 33	16	DISPOSAL.....	pag. 53
6	STARTING UP	pag. 35	17	TECHNICAL DATA	pag. 54
	6.1 Starting up the boiler (steam)	pag. 35		17.1 Technical data nameplate.....	pag. 54
	6.2 Preparing the vacuum cleaner... ..	pag. 35		17.2 Technical specifications	pag. 54
				17.3 Safety features:.....	pag. 54
7	OPERATION	pag. 36	18	WARRANTY.....	pag. 54
	7.1 Using the appliance as a steam cleaner.....	pag. 36			
	7.2 Using dust vacuum and steam... ..	pag. 36			
	7.3 Using steam and suction simultaneously.....	pag. 37			
	7.4 Using steam and liquid suction simultaneously.....	pag. 37			
	7.5 Dust vacuum function with water filtering	pag. 39			
8	USING THE ATTACHMENTS	pag. 40			
9	SUGGESTIONS	pag. 44			
	9.1 Steam cleaning suggestions.....	pag. 44			
10	IRONING	pag. 46			
	10.1 Using the appliance for ironing .	pag. 46			
	10.2 SUGGESTIONS	pag. 47			
	10.3 Upright ironing	pag. 48			
	10.4 Freshening up clothes.....	pag. 48			

SYMBOLS



CAUTION! Pay attention for safety reasons.



CAUTION! Hazard due to hot steam.



IMPORTANT NOTE



07CAUTION: High pressure jets can be dangerous if subject to misuse. Jets must not be directed at people, animals, live electrical equipment, or the appliance.

1 DETAILS

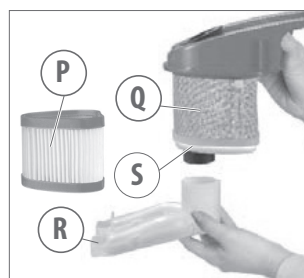
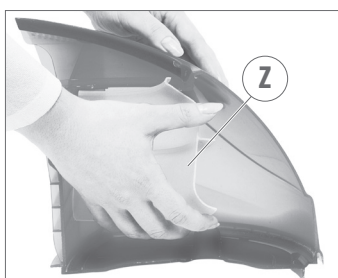
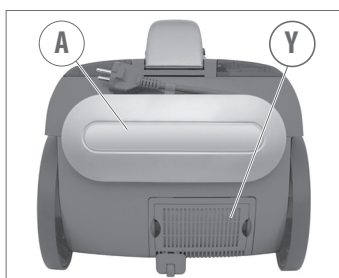
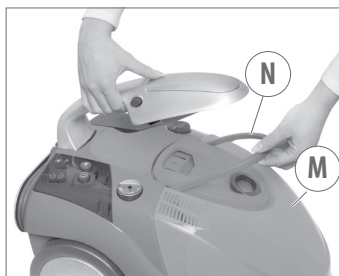
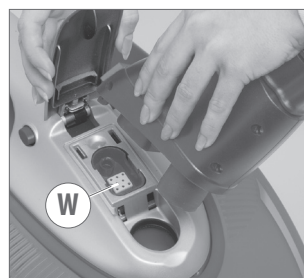
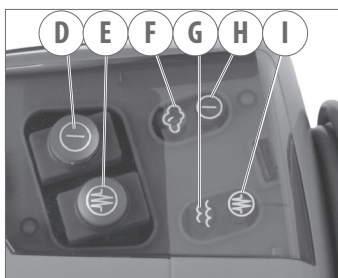

- A.** cable rewinder
- B.** power cable
- C.** boiler water tank cap
- D.** main switch
- E.** boiler switch
- F.** steam-ready pilot light
- G.** no-water pilot light
- H.** main switch pilot light
- I.** boiler switch pilot light
- J.** steam adjustment knob
- K.** pressure gauge
- L.** boiler water tank
- M.** tank
- N.** tank handle

- O.** filter assembly with float (01)
- P.** microfibre filter (washable)
- Q.** sponge filter (washable)
- R.** solids filter (washable)
- S.** lower filter cover
- T.** handgrip
- U.** handgrip button
- V.** safety cover
- W.** steam socket
- X.** HEPA air filter (not washable)
- Y.** carbon filter (not washable)
- Z.** internal tank baffle

2 LIST OF ATTACHMENTS AND COMPONENTS

Depending on the model, differences in the supply may occur (see packaging).

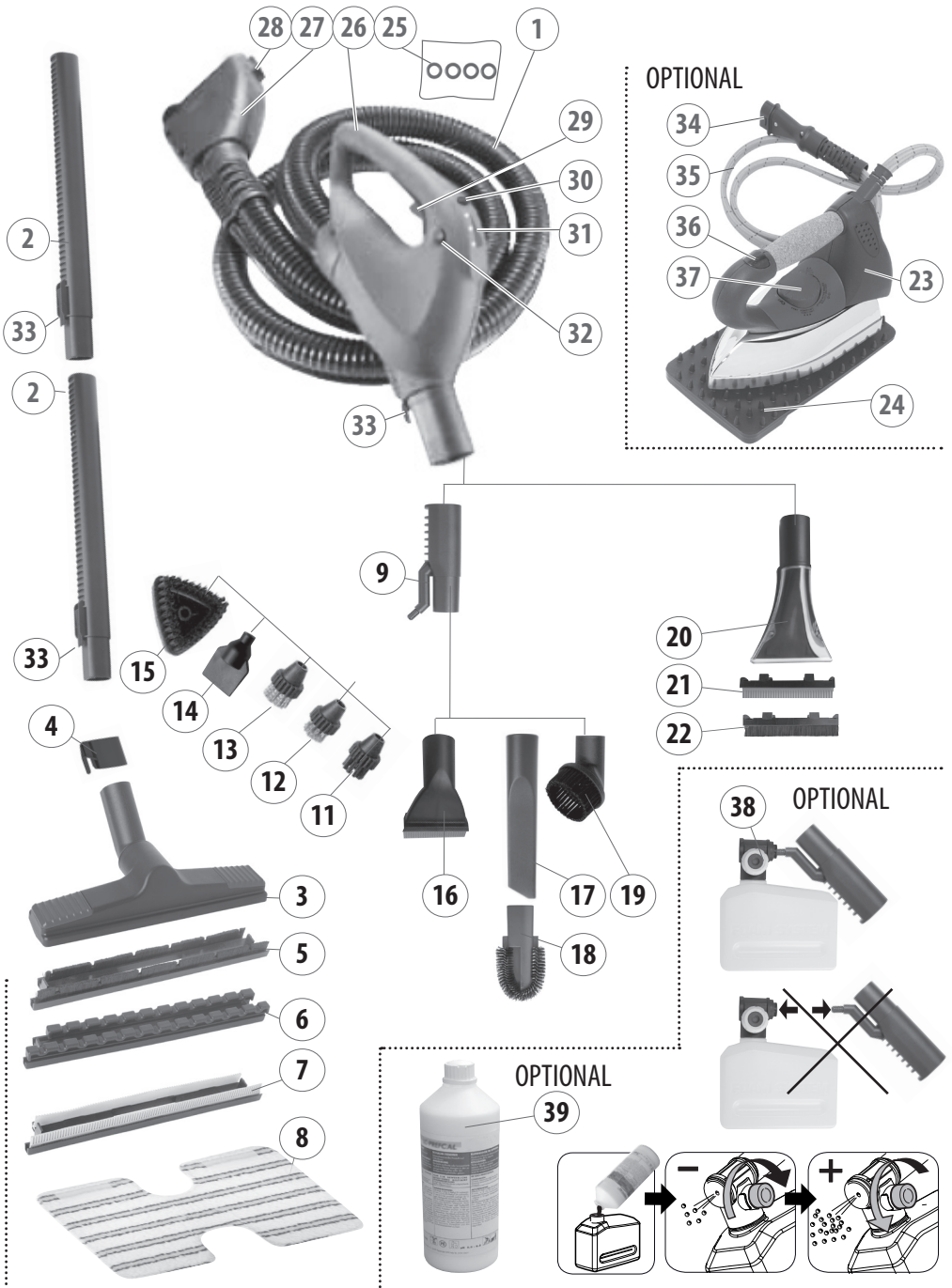

Depending on the model, differences in the supply may occur (see packaging).

* Optional

1. Flex/flexible tube
2. Extension tubes
3. Big brush
4. Brush support hook
5. Floor fitting
6. Carpet fitting
7. Liquid fitting
8. Cotton cloth

9. Steam/suction connector
10. Extension for steam nozzle
11. Plastic brush
12. Steel brush
13. Brass brush
14. Scraper
15. Small triangular nozzle

16. Small liquid suction brush
17. Flat nozzle
18. Radiator brush
19. Brush

20. Upholstery nozzle
21. Wiper attachment
22. Bristled attachment

- 23.* Iron
- 24.* Iron support

25. Kit of spare seals
26. Handgrip
27. Quick connector
28. Front button
29. **Steam lever**
30. **Remote suction motor button**
31. Suction power level LED indicator
32. Steam delivery safety lock
33. Lower hooking lever

- 34.* Iron plug
- 35.* Steam hose
- 36.* Luminous button + iron steam lever
- 37.* Temperature regulator knob
- 38.* Detergent sprayer with detergent canister
- 39.* Detergent

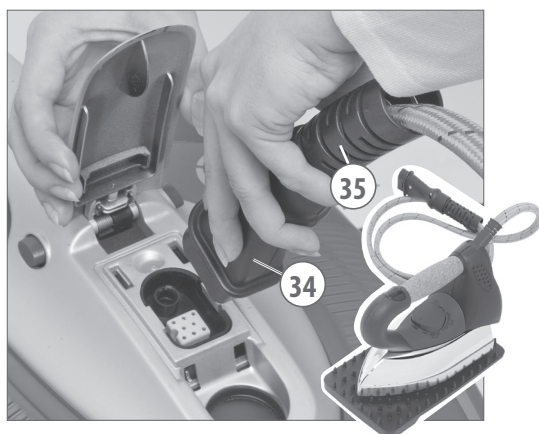
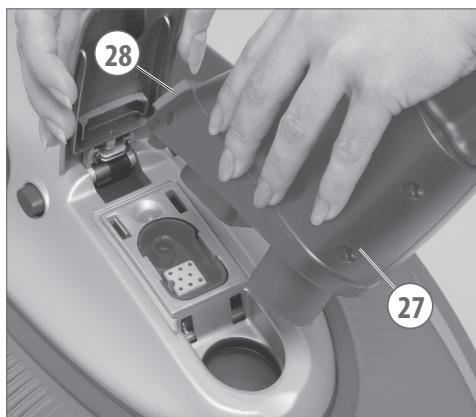

3 BEFORE USE

⚠ **CAUTION!** The user's manual is an integral part of the appliance. Read the user's manual carefully before using the appliance. Keep the manual for future reference.

TECHNICAL DATA (see technical data plate)

3.1 Symbols

The manual uses symbols, shown below, to draw your attention to specific details.

- ⚠ **CAUTION!** For safety reasons, be cautious.
- ⚠ **WARNING:** contains additional information and useful advice for the appropriate use of the appliance.

4 USES

With the sole use of water, this appliance lets you steam-clean surfaces, suck up dust and liquids and iron easily, quickly.

- **This appliance is also suitable for commercial uses, for example in hotels, schools, hospitals, factories, shops, offices and rental businesses.**
- With the high pressure stainless steel boiler with an unlimited life span, readily usable and complete with all attachments, it is possible to clean and disinfect all surfaces with high pressure steam, thereby eliminating mites, germs and bacteria as well as preventing allergies.

- With its high-efficiency suction and electronic control, it is possible to adjust the suction power directly from the gun and pick up the dirt that has been dissolved by steam, suck dust and liquids with a 4 filtering passage system.
- You can use the iron to iron and freshen up clothes.



DRY OR LIQUID SUCTION

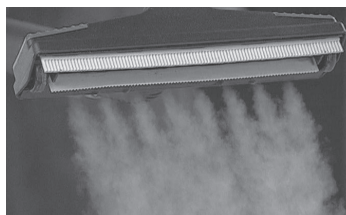

STEAM CLEANING



SIMULTANEOUS STEAM SUCTION
AND CLEANING



IRONING
OPTIONAL

5 GENERAL WARNINGS

- △01. Carefully read the "User Guide" before use. The manufacturer will not be held responsible for injuries to persons or damage to property due to non-compliance with the aforementioned "User Guide".
- △02. It is recommended to keep all packaging to protect the machine and attachments during transport to another location or for evaluation / repair. Disposal of any packaging should be in accordance with current disposal laws.
- △03. Use the machine for its specific purposes only.
- △04. The appropriate Personal Protective Equipment should be worn to operate the appliance and protect the user. This should be in accordance with an appropriate risk assessment prior to its first use.
- △05. Connect machine to a suitable power outlet compatible with the technical data of the appliance. It is recommended that a circuit breaker is used to provide earthed protection.
- △06. Do not pull the plug by its cable.
- △07. Do not drag the appliance by its power cable.
- △08. Unwind the power cable completely before use.
- △09. Avoid using electrical extension cables; if necessary, use an extension cable with a safety approval mark with a protective earthing system. Minimum cross section of extension cable 1.5 mm.
- △10. Unplug the appliance after use and before filling, cleaning of the tank and replacement of the flexible tube.
- △11. Do not fill the tank by placing the appliance directly under the tap.
- △12. Before using the appliance, make sure that the cable, plug and hose are not damaged.
- △13. Do not use the appliance for steam-cleaning electrical appliances or electric sockets.
- △14. Once the appliance is plugged in, do not work with wet hands or feet.
- △15. Do not immerse the appliance in any liquid.
- △16. The appliance is not to be used by children or persons with reduced physical, sensory or mental capabilities, or lack of experience and knowledge, unless they have been given supervision or instruction.
- △17. Do not use or store the appliance in vertical position.
- △18. Do not steam-clean the appliance.
- △19. Do not leave the appliance unattended when it is connected to the mains or when the appliance is on.
- △20. Repairs must be carried out only by an authorised service centre.
- △21. The electric cable must be replaced only by an authorised service centre.
- △22. Do not vacuum explosive, toxic and inflammable substances (e.g. chimney ashes and soot) or substances that may be dangerous to your health.
- △23. Do not use the appliance to suck water from containers, sinks, baths, etc.
- △24. Do not place the suction orifice near delicate parts of the body such as eyes, mouth and ears.
- △25. Do not put your hands close to the steam jet.
- △26. Do not point the steam jet towards people or animals.
- △27. During use the appliance could overheat if covered.
- △28. The appliance must not be used by children or by people who have not been properly instructed.
- △29. If the appliance is lent to someone else, the user's manual should also be passed on.

SAFETY

IMPORTANT WARNINGS

- △30. CAUTION: This appliance has been designed for use with the detergent supplied or recommended by the manufacturer, neutral detergent shampoo type based on biodegradable anionic surfactants. The use of other cleaning agents or chemicals may endanger the safety of the appliance.
- △31. CAUTION: High pressure jets can be dangerous if subject to misuse. The jet must not be directed at persons, live electrical equipment or the machine itself.
- △32. CAUTION: Do not use the appliance within range of persons unless they wear protective clothing.
- △33. CAUTION: Do not direct the jet against yourself or others in order to clean clothes or footwear.
- △34. CAUTION: Risk of explosion. Do not spray flammable liquids.
- △35. CAUTION: The appliance shall not be used by children or untrained personnel.
- △36. CAUTION: To ensure machine safety, use only original spare parts from the manufacturer or approved by the manufacturer.
- △37. CAUTION: Maintenance and repairs must always be performed by qualified personnel. Any malfunctioning parts must be replaced only with original spare parts.
- △38. CAUTION: Water that has flowed through backflow preventers is considered to be non potable.
- △39. CAUTION: Do not use the appliance if the electric cable or important parts of the appliance are damaged, e.g. safety devices, high pressure hose, gun, etc.
- △40. CAUTION: Inadequate extension cords can be dangerous.
- △41. CAUTION: If an extension cord is used, it shall be suitable for outdoor use, and the connection has to be kept dry and off the ground.
- △42. CAUTION: It is recommended to use a cord reel which keeps the socket at least 60 mm above the ground.
- △43. CAUTION: Fully switch off the appliance (main switch in (0) OFF position) every time it is unattended.
- △44. CAUTION: This hose contains electrical connections: do not use it to collect water and do not immerse in water for cleaning.

6 STARTING UP

6.1 Starting up the boiler (steam)

- ⚠ WARNING: When preparing the appliance for use, switch it off and unplug it.
- ⚠ WARNING: the appliance must be placed on a horizontal flat surface.

- Remove the boiler water tank cap (C) (Fig. 1)
- Fill the boiler water tank (L) (max 1.2 litres) with **distilled water**.
- Put on the boiler water tank cap (C).

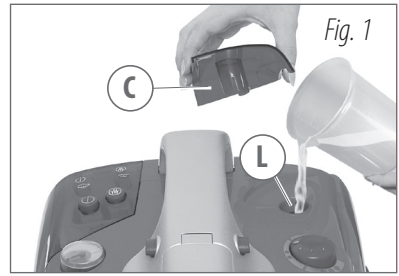

6.2 Preparing the vacuum cleaner

The appliance is supplied and equipped with a microfibre filter (P) which is already assembled.

- ⚠ WARNING: for safety reasons, the handgrip (T) can be released only if the quick connector (27) is not inserted.
- Lift the safety cover (V) (Fig. 2)
- Insert the quick connector (27) of the flex (1) by pressing the front button (28) into the steam socket (W) (Fig. 3)
- Make sure it is properly fastened: (once in position button (28) should click)
- Plug the power cable (B) into an appropriate socket provided with an earthing system.
- Press the main switch (D); the pilot light (H) will come on (Fig. 4)

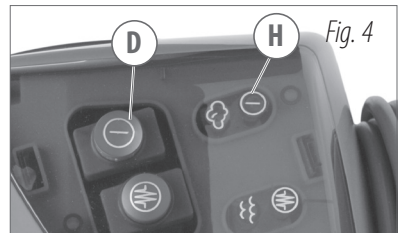

7 OPERATION

7.1 Using the appliance as a steam cleaner

Please refer to the chapter "Starting up the boiler" before use. Press the main switch (D) and the boiler switch (E), the respective pilot lights (H) and (I) will come on. Water will start heating up and steam will then be produced (Fig. 5).

Pre-select the amount of steam using the knob (J) located on the appliance (Fig. 6).

The gauge (K) indicates the pressure inside the boiler: the grey/silver area indicates the ideal pressure for use (Fig. 7).

When the pilot light (F) comes on, the appliance will be ready to function with steam. Now press the lever (29) on the handgrip (26) (Fig. 8).

The first amount of steam will come out with water condensation; direct the jet to one side or onto a cloth.

The handgrip (26) has a safety lock (32) which prevents steam from accidentally escaping (Fig. 9):

- left lock: the lever is free
- right lock: the lever is locked

Note: To obtain the correct quantity of steam, wait 3-4 minutes for the water to heat up.

7.2 Using dust vacuum and steam

⚠ CAUTION! Do not vacuum without microfibre filter (P) installed.

- Microfibre filter (P): it has high filtering capacity and allows perfect dust vacuum and steam.

⚠ CAUTION! Do not vacuum without HEPA filter (X) installed.

- HEPA air filter (X): it has very high filtering capacity and filters fine dust ensuring output air quality. Periodically inspect by lifting the hooking lever. See section ""MAINTENANCE"" (Fig. 61)

Note: the tank (M) must be empty and dry.

- To turn the vacuum cleaner on and off, press and hold the suction button (30) for approx. 2 seconds.

To select suction power (from 1st to 4th level), shortly press the suction button (30) on the handgrip (26) several times; the LED (31) corresponding to the selected power level lights up (Fig. 9)

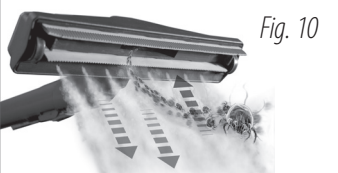
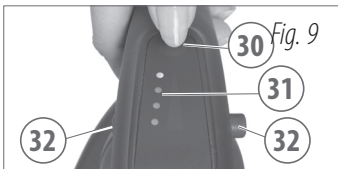
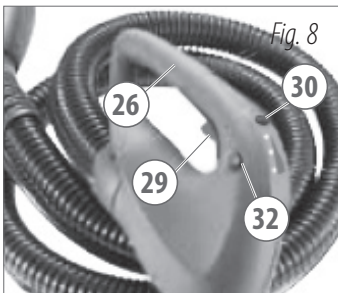
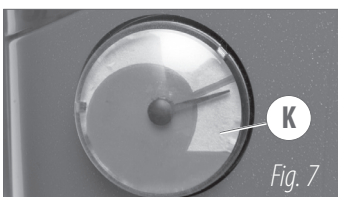
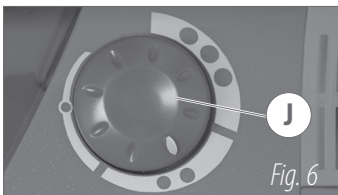
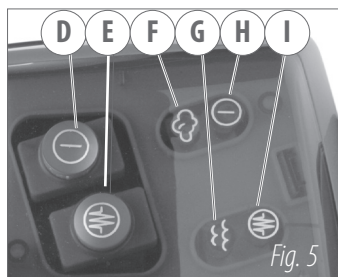

It is possible to change the power level with suction both on and off. Every time the quick connector (27) is removed, at the next insertion the suction power level restarts from 1st level.

7.3 Using steam and suction simultaneously

Please refer to the chapter “Starting up the boiler” before use. It is possible to combine the steam cleaning and suction functions described above to perform the washing and suction cycles at the same time. When work is finished, release the steam lever (29) a few moments prior to switching off the suction motor button (30). This will allow the suction ducts to recover the humidity.

Note: Whilst you are working, it is normal to occasionally hear the pump as it pumps in the water. Be careful not to confuse this noise with the audible warning signal (beep) made when the boiler water tank is empty.

7.4 Using steam and liquid suction simultaneously

- Fully press the two buttons (U) to the sides of the handgrip (T) (Fig. 11).
- Lift the handgrip (T).
- Lift the handle (N) and remove the tank (M) (Fig. 12).
- Remove the HEPA filter (X) (Fig. 13).
- Overturn the handle (N) of the tank and slide out in backward lower direction the filter assembly with float (O) (Fig. 14).
- Disassemble the solids filter (R) (Fig. 15).

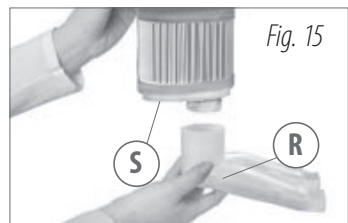
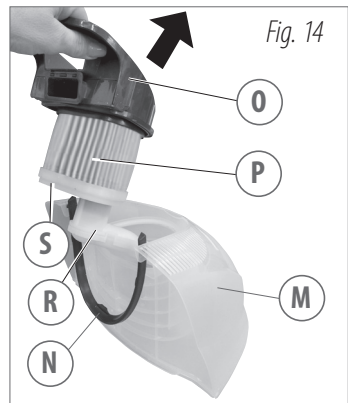
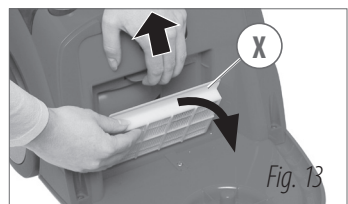
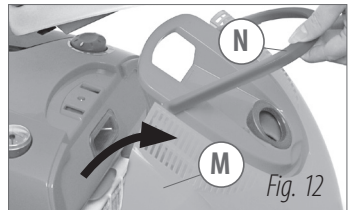
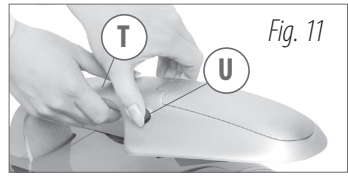

- Disassemble the lower filter cover (S) (Fig. 16).
- Replace the microfibre filter (P) and insert the sponge filter (Q) in the proper seat (Fig. 17).

Note: Sponge filter (Q): to be used for liquid suction.

- Fully insert the lower filter cover (S) (Fig. 18).
- Fully insert the solids filter (R) (Fig. 19)

Note: Solids filter (R): performs a first filtering of debris and dimensionally significant bodies.

- Check proper fitting of the assembly, with filter, lower filter cover (S) and solids filter (R) fully inserted.
- Reposition the filter unit (O) with float (O1) in the tank (M).
- With the handgrip (T) lifted, reposition the tank (M) on the appliance.
- Lower the handgrip (T).
- Close the handgrip (T) by pushing down and check proper click of buttons (U).

Note: During liquid suction on surfaces, do not exceed the MAX level inside the tank (M) (Fig. 20).

Note: The appliance is equipped with safety float (O1) (Fig. 17), which triggers if the maximum permitted level of liquid inside the tank (M) is exceeded (Fig. 20). In this case there is no appliance suction and simultaneously the motor revolutions increase. Turn off the appliance and empty the tank (M).

- ⚠ CAUTION! Do not pour detergents or flammable substances in the tank.
- ⚠ CAUTION! Never perform suction if the sponge filter (Q) is not installed.

⚠ CAUTION!

- Do not vacuum explosive, toxic and inflammable substances (e.g. chimney ashes and soot) or substances that may be dangerous to your health.
- Do not use the appliance to suck liquids from containers, sinks, baths, etc.
- Do not suck foam
- If foam forms inside the tank, turn off the appliance immediately and empty the tank (M).
- In case of water filtering, replace it when cloudy.

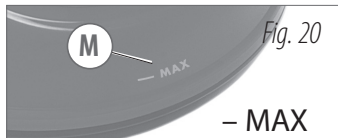
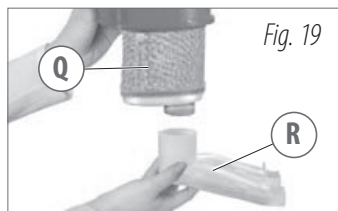
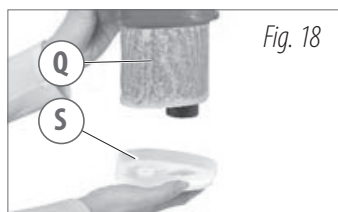
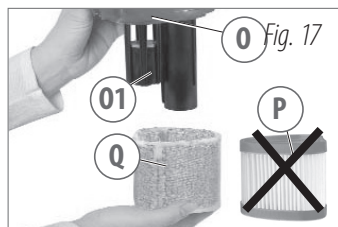

7.5 Dust vacuum function with water filtering

IMPORTANT: the microfibre filter (P) must not be used with water filtering function.

IMPORTANT: the HEPA filter (X) must not be used with water filtering function.

Water filtering allows to “capture” dirt while keeping the output air clean, resulting in even more effective cleaning.

Proceed as described in section “Preparing the vacuum cleaner” by replacing the microfibre filter (P) with the sponge filter (Q) (Fig. 17).

Add 1 litre of tap water inside the tank (M), until reaching the MAX level mark on the tank (Fig. 23).

△ **CAUTION!** Do not pour detergents or flammable substances in the tank.

△ **CAUTION!** Never perform suction if the sponge filter (Q) is not installed.

△ **CAUTION!**

- Do not vacuum explosive, toxic and inflammable substances (e.g. chimney ashes and soot) or substances that may be dangerous to your health.
- Do not use the appliance to suck liquids from containers, sinks, baths, etc.
- Do not suck foam
- If foam forms inside the tank, turn off the appliance immediately and empty the tank (M).
- During liquid suction on surfaces, do not exceed the MAX level inside the tank (M)
- The appliance is equipped with safety float (O1) (Fig. 17), which triggers if the maximum permitted level of liquid inside the tank is exceeded (Fig. 23). In this case there is no appliance suction and simultaneously the motor revolutions increase. Turn off the appliance and empty the tank (M), see section “Emptying the tank (M)”.



8 USING THE ATTACHMENTS

See list of attachments and components.

The attachments can be directly connected to the handgrip (26) or, depending on your needs, to the extension tubes (2).

- **Fitting the attachments:** fit completely until the lower hooking lever (33) is hooked (Fig. 24).
 - **Disconnecting the attachments:** press the lower lever (33) and pull out the attachment. (Fig. 24).
- ⚠ CAUTION! Make sure it is properly fastened by pulling it slightly.
- ⚠ CAUTION! Never separate the attachments when steam is coming out. Risk of burns.

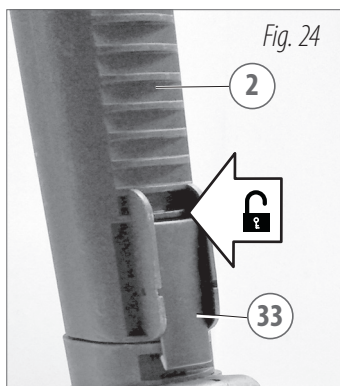

BIG BRUSH (3)

- insert the brush holder hook (4) up to the curve of the neck of the big brush (3), leave one tooth free as shown in (Fig. 25),
- screw the two screws.
- fully insert the extension tube (2) until the hooking of the lower lever (33) (Fig. 26) (Fig. 27).

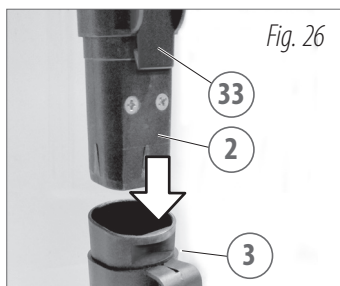
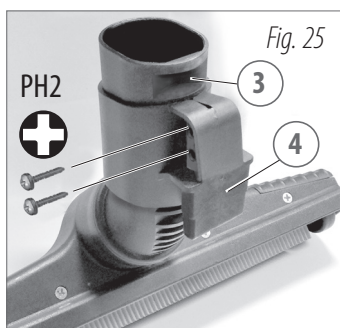

- ⚠ CAUTION! Make sure it is properly fastened by pulling it slightly.



The big brush (3) is provided with an articulated connection, wheels, steam diffuser and a suction unit. Three different fittings can be attached to it:

- floor fitting (5) (Fig. 29)
- carpet fitting (6) (Fig. 30)
- liquid fitting (7) (Fig. 31)

To assemble the fitting:

- Move the two top slides outwards (Fig. 28)
- Turn the brush (3) upside down
- Fit the required fitting and make sure it is properly oriented (the wide part must face forward) (Fig. 29)(Fig. 30)(Fig. 31)
- Fasten the fitting by moving the two top slides inwards (Fig. 28)

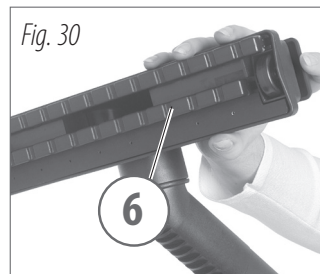
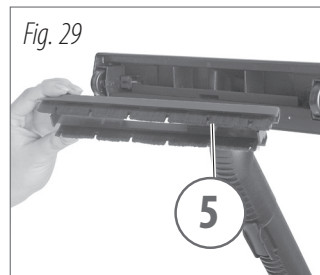
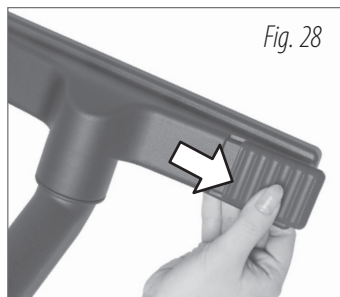

STEAM/SUCTION CONNECTOR (9), STEAM ATTACHMENTS, SUCTION ATTACHMENTS

- Fit the steam/suction connector (9) into the handgrip (26) or extension tube (2).

The steam/suction connector (9) is equipped with concentrated steam diffuser (Fig. 32), to clean limescale, splits, etc., and is equipped with connector for suction attachments (Fig. 35).

The following attachments can be used:

- extension for steam nozzle (10), to clean limescale, splits, etc. (Fig. 34)
- small nozzle brush, scraper, small triangular nozzle (or other attachments, see packaging) to be directly applied on the steam/suction connector (9) (Fig. 33), or on the steam nozzle extension (10) (Fig. 34), to clean limescale, splits, etc.
- crevice (17) (Fig. 36), for suction in difficult points, corners, sofa creases, etc.
- brush (19) (Fig. 37), with natural bristles, for more effective suction and cleaning.
- radiator attachment (18) (Fig. 38), specific for suction of dust in radiator splits, to be used together with the crevice (17).

NOTE: Depending on the model, differences in the supply may occur (see packaging).

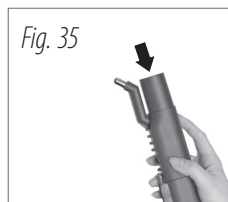
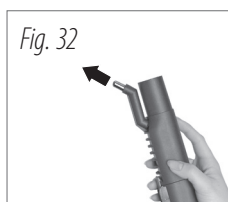

UPHOLSTERY NOZZLE (20)

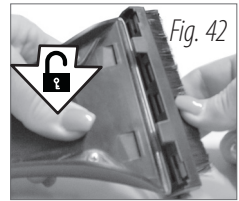
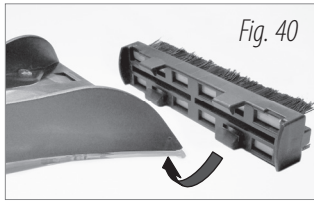

- Fit the upholstery nozzle (20) (Fig. 39) into the handgrip (26) or extension tube (2). It has a steam diffuser and a suction nozzle. Two different fittings can be attached to it:
- wiper attachment (21) for hard and smooth surfaces and window wiper function.
- bristled attachment (22) for armchairs and sofas, etc.

The attachments are snap-fit on the upholstery nozzle (20) (Fig. 40) (Fig. 41).

To disassemble the attachment, press with your thumb on the LOWER part, to disengage the attachment hooking teeth (Fig. 42).

△ CAUTION!

Significant temperature changes between the window glass and the steam can cause glass breakage.

In case of cold outdoor temperatures, pre-heat the glass by dispensing steam at a distance of 30-50cm.

Then spray steam on the entire surface of the glass to compensate for temperature changes and avoid tension on the glass surface.

Using wiper attachment (21), window wiper function:

- Wiper the window cleaner on the surface from top to bottom.
- To dry, vacuum by placing the rubber band of the wiper on the surface.
- For slightly dirty surfaces, use steam and suction at the same time.

△ WARNING:

To avoid dripping from the attachment, stop dispensing steam and continue vacuum for a few moments to allow the liquid to flow back up the suction ducts.

After each cleaning operation, clean the rubber band of the wiper with a clean cloth. Only a clean, well stretched band allows a window cleaning without stripes.

9 SUGGESTIONS

9.1 Steam cleaning suggestions

When starting to clean, or after having a long break, you should direct the first steam jet to one side in order to eliminate possible water residues from the steam hose; especially when cleaning the textile surfaces (carpets, rugs, sofas).

Always test a hidden spot of the surface to be cleaned. Let it dry and then check to see if the surface withstands the heat.

Clean extremely dirty surfaces slowly in order to vacuum the dirt off with the steam.

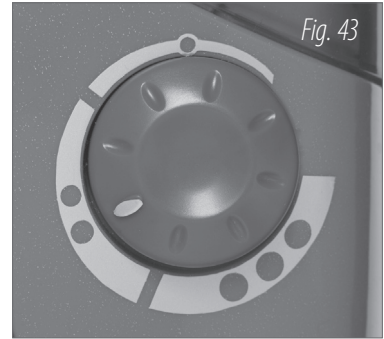

Adjust the amount of steam with the knob (J):

turn anticlockwise to increase the amount of steam; turn clockwise to reduce it.

● = minimum steam for delicate surfaces, upholstery, furniture, glass

●● = intermediate steam for maintenance cleaning and textile surfaces

●●● = maximum steam for thorough cleaning, disinfecting and greasy surfaces

USAGE TABLE

The following table describes, depending on the surface to be cleaned, the amount of steam, the attachment and the method to be used:

Surface to be cleaned	Amount of steam	Attachment to be used	Cleaning method
LARGE SURFACES parquet floor, wood, linoleum	1 ●	big brush (3) + fitting for liquids (7)	Tough grime: use fitting with bristle before steam-cleaning and vacuuming. Normal surfaces: use fitting for liquids before steam-cleaning and vacuuming
marble, stone, ceramic	2 ●●	big brush (3) + fitting for liquids (7)	
SMALL SURFACES gaps, corners floor grouting taps, sanitary, fixtures	2 ●● 3 ●●● 3 ●●●	steam/suction connector (9) + crevice (17) steam/suction connector (9) + crevice (17) steam/suction connector (9) + crevice (17)	Use bristles for tough grime. Steam clean and then vacuum
WINDOW OR DOOR FRAMES skirting boards, window or door frames shutters, blinds	1 ● 2 ●●	steam/suction connector (9) or small brush (20) steam/suction connector (9) or small brush (20)	Use crevice for small brush, depending on how big the surface is. Tough grime: use bristles. Smooth surfaces: use squeegee
UPHOLSTERY MADE OF FABRIC carpets rugs furniture padding sofas	2 ●● 2 ●●● 2 ●●● 2 ●●●	big brush (3) + carpet fitting (6) big brush (3) + carpet fitting (6) small brush (20) small brush (20)	First vacuum to remove the dust from the fabric. Deliver the steam + suction. Direct the first steam jet aside to avoid wetting the fabric.
GLASS	1 ●	small brush (20) + small wiper (21)	Use nozzle with squeegee or windows wiper, depending on how big the surface is
FURNITURE delicate furniture (e.g. varnished) plastic-coated furniture (e.g. kitchen furniture)	1 ● 2 ●●	small brush (20) + small wiper (21) or bristled attachment (22). small brush (20) + small wiper (21) or bristled attachment (22).	Delicate surfaces: put a cotton cloth in between. Smooth surfaces: bristled attachment (22).

10 IRONING

10.1 Using the appliance for ironing



Plug the power cable (B) into the socket.

Lift the safety cover (V).

Plug the iron plug (34) into the socket (W) (Fig. 44)(Fig. 45).

If the flex (1) is inserted, first remove the quick connector (27) of the flex by pressing the front button (28).

Please refer to the chapter “Starting up the boiler” before use. Press the main switch (D) and the boiler switch (E); the boiler switch pilot light (I) will come on. Now the water will be heated to create the steam. Pre-select the required steam power by using the steam adjustment knob (J) on the appliance. The gauge (K) indicates the level of pressure inside the boiler; the grey/silver area indicates the ideal pressure for use. Adjust the required temperature with the knob (37) located on the iron (Fig. 46).

The luminous button (36) will indicate that the soleplate of the iron is heating up (Fig. 47). The iron will be ready for use when the luminous button (36) turns off. Adjust the amount of steam with the knob (J) located on the appliance. To work with steam, set a temperature higher than the steam symbol  indicated on the knob (37) .

When the steam-ready pilot light (F) comes on, the appliance will be ready to function with steam (Fig. 47). Press the iron steam lever button (36) to make steam come out (Fig. 48).

△ **WARNING:** the appliance can be equipped with different types of irons, depending on the supplied equipment or specifications.

△ **CAUTION!**

- Before connecting the iron, switch off the appliance and unplug the power cable (B).
- Always remove the plug from the socket before connecting the iron.
- The steam hose (35) must not come in contact with the soleplate of the iron, sharp or pointed objects.
- Place the iron only on its support (24) (Fig. 49).
- Do not leave the iron unattended when connected to the appliance.

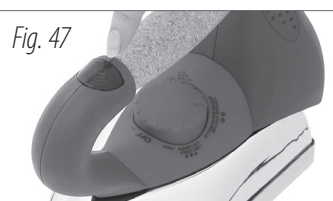
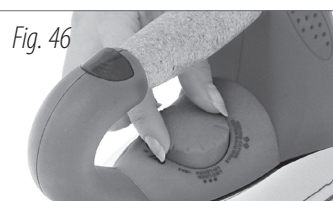

Label

Divide the garments according to the type of fabric. Check that they do not need to be repaired. Also check that the different garments have been properly cleaned and that they are free from stains and damage.

- Ironing at a maximum temperature of 200° C
Dampen the fabric
- Ironing at a maximum temperature of 150° C
Place a damp cloth between the iron and the fabric
- Ironing at a maximum temperature of 100° C
Place a damp cloth between the iron and the fabric
- The garment does not tolerate ironing

STEAM-IRONING CHART

Type of fabric	Intensity
Linen/cotton	2
Wool/silk	1
Nylon/synthetics	1

10.2 SUGGESTIONS

- Check the label. For those who still have not gained confidence through practice, remember that all garments have a label showing:
 - the type of fabric
 - if it can be ironed
 - the most appropriate temperature.
- Cotton and silk. Natural fibre garments (cotton and silk) can be ironed better if they are slightly damp.
- Saving time and money. Separate your household linen according to the type of fabric and iron your clothes at the same temperature.
- A “free” trick. When you have finished ironing, use the remaining heat to iron delicate garments, which require lower temperatures.
- Cleaning. Thoroughly clean the soleplate of the iron and the steam holes.
- Direct the first steam jet toward a separate piece of cloth.
- When ironing, press the luminous button (36) only at an appropriate distance.
- Let the iron gently slide across the garment. You do not have to apply excessive pressure.
- Always iron on an ironing surface, which is permeable to steam and heat resistant.
- Dry clothes should be ironed to avoid additional formation of creases.
- Delicate garments should be ironed inside out.

10.3 Upright ironing

Adjust the required temperature with the knob located on the iron (37) (from the steam section onward).

Adjust the amount of steam with the knob (J) located on the appliance. Direct steam onto the hanging garment from a distance of approximately 20 cm (Fig. 50). For delicate fabrics, first place a clean cotton cloth over the garment before steaming it.



10.4 Freshening up clothes

Use the flex (1) with the upholstery nozzle (20) (Fig. 51).

Adjust the amount of steam with the knob (J) located on the appliance. Direct steam onto the hanging garment from a distance of approximately 20 cm.

For delicate fabrics, first place a clean cotton cloth over the garment before steaming it.

You can vacuum the garments before, during and after the steaming process (Fig. 51); set the appliance to low suction power.

11 EMPTYING THE TANK (M)

⚠ CAUTION! Before removing the tank, switch off the appliance and unplug it.

- Disassemble the tank (M) (Fig. 52) as described in section "Using steam and liquid suction simultaneously"
- Check the solids filter (R) and remove any deposits. If steam or liquids have been vacuumed or if filtration water has been used, rinse the internal part of the tank as well as the filter assembly components with running water.

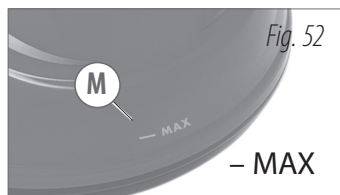

12 TOPPING UP THE BOILER WATER TANK (L)

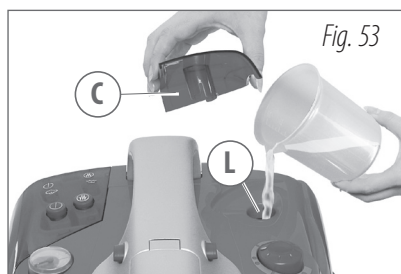

The boiler water tank (L) supplies the boiler through an electronic level control; since this is an external tank, it can be topped up any time.

- When **distilled** water runs out in the boiler water tank:
 1. the appliance beeps intermittently
 2. the no **distilled** water level pilot light (G)  flashes.





3. the steam stops coming out.

To top up, proceed as follows:

- switch off the boiler switch (E) 
- turn off the main switch (D) 
- remove the cable from the socket
- remove the boiler water tank cap (C) (Fig. 53)
- fill the boiler water tank (L) with **distilled** water
- put on the boiler water tank cap (C).

13 AFTER USE

△ Every time you finish working, switch off the appliance and unplug it.

- switch off the boiler switch (E) .
- turn off the main switch (D) .
- remove the cable from the socket.

Wind the electric cable on the cable rewriter (A) (Fig. 54).

Empty the tank (M) every time you finish using it (see section "Emptying the tank (M)").

Let the appliance and the iron cool down before putting them away.

Fit the brush and the brush holder hook into the seat on the cable rewriter (A) (Fig. 55) (Fig. 56).



Fig. 54

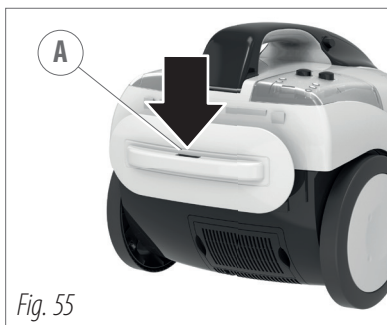

Fig. 55



Fig. 56

14 MAINTENANCE

⚠ **CAUTION!** Before any maintenance or cleaning operation, remove the plug from the socket.

Clean the outside of the appliance with a damp cloth.

Do not use solvents or detergents.

Do not use solvents, which could damage the plastic parts of the appliance.

Do not steam-clean the appliance.

Empty the tank (M) every time you finish using it (see section "Emptying the tank")

Periodically, for easier internal cleaning, it is possible to release the baffle (Z) inside the tank (M) (Fig. 57): lever out and carefully release both ends of the inner baffle (Z). For reassembly, fit the baffle on the tank edge and hook the ends.

Clean the soleplate of the iron while it is warm (use special products available on the market).

Only use water to clean the attachments.

To eliminate dirty residues from the inside of the attachments (tubes, extension or brushes), wash the internal vacuuming ducts with running water.

⚠ **CAUTION!** Do not wash or immerse the flex (1) in water or any other liquid.

To prevent the brushes from becoming misshapen, leave the clean brushes to dry with the bristles facing upwards.

The appliance is supplied with a kit of spare seals. Periodically, check if the seals are worn out and, if necessary, replace them.

- Solids filter (R): (Fig. 58) Inspect and wash with running water.

Best to replace every 6 months.

- Microfibre filter (P): (Fig. 59) wash inside with running water, let dry before reassembling the filter assembly.

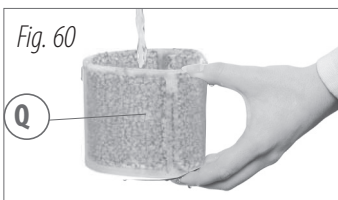
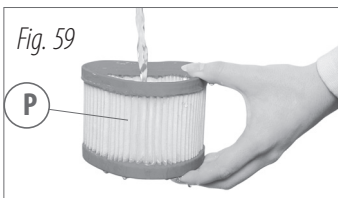
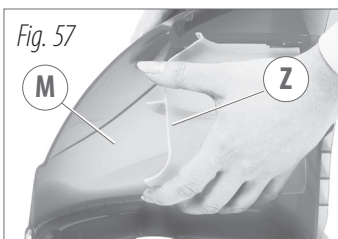

NOTE: the microfibre filter (P) must not be used with water filtering function.

- Sponge filter (Q): (Fig. 60) to be used for liquid suction. Wash from inside to outside with running water. Best to replace every 6 months.
 - HEPA air filter (X): (Fig. 61) Periodically inspect by lifting the hooking lever. Best to replace every 6 months.
 - Carbon filter (Y): (Fig. 62) has very high filtering capacity. It traps the motor carbon dust generated during operation. Inspect monthly by removing the retaining grille; replace if dirty. Best to replace every year.
- △ CAUTION! Handle with care, do not inhale and keep out of reach of children.

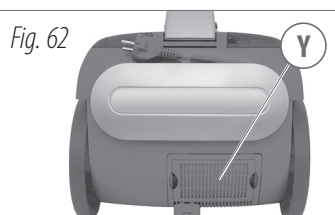
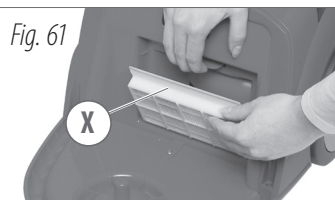

15 TROUBLESHOOTING

△ CAUTION! Repairs should be carried out only by an authorised Service Centre.

Breakdowns may occur when the appliance is not used properly. The following table describes a few problems and explains how to solve them. If our solutions do not help, call an Authorised Service Centre.

TROUBLE	CAUSE	SOLUTION
- After switching on, the no-water pilot light (L) flashes and the appliance is beeping	- Low water level in the tank (L)	- Fill the distilled water tank
- The appliance is ready for use but there is no suction and steam	- The quick connector of the flex tube is not fitted properly	- Make sure that the quick connector (27) is hooked properly into the socket
- The steam-ready pilot light is on but no steam is coming out	- The steam safety lock (32) is on	- Release the safety lock
	- The steam adjustment knob (J) is in the closed position	- Turn the steam adjustment knob (J) to open position
- When working, an attachment falls off	- The attachment has not been connected properly	- Connect the attachment properly
- When working, the suction power drops	- The attachment is clogged	- Check and clean the attachment

TROUBLE	CAUSE	SOLUTION
- The suction power is too low	- One of the filters is clogged	- Check and clean solids filter (R), microfibre filter (P) or sponge filter (Q), air filter (X) and carbon filter (Y)
	- Wrong filter assembly	- Make sure that the filter assembly (O) is properly assembled with lower filter cover (S) and solids filter (R)
	- Air bypass	- Make sure that the tank (M), the filter assembly (O), the flex tube (1) and the quick connector (27) are positioned correctly.
- The suction motor is working but there is no suction	- The float has come in operation	- Empty the tank
- The handgrip buttons do not hold the handle safely	- Wrong assembly or position of filter assembly (O)	- Check the assembly, make sure that microfibre or sponge filter are properly inserted
- Malodorous smell from flex tube or attachment	- Wet dirt remnants in flex tube or attachment	- Clean the parts according to "Maintenance" in use instructions

16 DISPOSAL



As the owner of electrical or electronic equipment, the law (in accordance with the EU Directive 2012/19/EU on waste from electrical and electronic equipment and the national laws of the EU Member States that have implemented this Directive) prohibits you from disposing of this product or its electrical / electronic accessories as municipal solid waste and obliges you to make use of the appropriate waste collection facilities. The product can be disposed of by returning it to the distributor when a new, equivalent product is purchased. Disposing of the product in the environment can cause great harm to the environment itself and human health. The symbol in the figure indicates the urban waste containers and it is strictly prohibited to dispose of the equipment in these containers. Non-compliance with the regulations stipulated in the 2012/19/EU Directive and the decrees implemented in the various EU Member States is administratively punishable.

17 TECHNICAL DATA

17.1 Technical data nameplate

△ CAUTION! Make sure that the technical data shown on the nameplate correspond to the electric mains to which you want to connect the appliance.

17.2 Technical specifications

- Water tank capacity: 1.2 l
- Recovery tank volume: 8 l

17.3 Safety features:

Process pressure switch
Process thermostat
Safety thermostat
Boiler overpressure valve
Low-voltage electric controls
Controls on flex
Float

18 WARRANTY

WARRANTY CONDITIONS All our appliances are subjected to strict tests and are covered against manufacturing defects in accordance with applicable regulations (minimum 12 months). The warranty is valid from the date of purchase. If your device or attachments are handed in for repair during the warranty period, a copy of the receipt must be enclosed. During the warranty period, our service centre will repair all those malfunctions that, despite the user has followed the instructions in our manual, can be attributed to defective materials. The parts deemed faulty will either be replaced or repaired under the warranty. The replaced parts remain our property. Replacements or repairs do not extend the warranty period; for the parts replaced, the appliance's period of warranty is valid. We shall not be liable for damages or faults to the appliance or to any of its components if they are caused by an improper use or maintenance of the appliance. The same applies if the instructions given in our user's manual are not followed or if parts or attachments are used that are not included in our programme. The warranty will no longer be considered valid if people that have not been authorised by us tamper with the appliance. The warranty does not cover wearable parts whose wear is a natural result of the appliance's use.

CAUTION! Failures, such as clogged nozzles, mechanisms blocked due to limescale, damaged attachments (e.g. bent hose) and/or appliances normally working without any defects ARE NOT COVERED BY THE WARRANTY.

ALL COSTS INCURRED FOR UNAUTHORISED OR UNACKNOWLEDGED WARRANTY CLAIMS WILL BE CHARGED

INSTRUCTIONS D'UTILISATION

1	DÉTAILS	pag. 56	10	REPASSAGE.....	pag. 73
2	LISTE DES ACCESSOIRES ET DES COMPOSANTS.....	pag. 57	10.1	Utilisation de l'appareil pour le repassage.....	pag. 73
3	AVANT L'UTILISATION	pag. 59	10.2	SUGGESTIONS	pag. 74
3.1	Symboles.....	pag. 59	10.3	Repassage vertical	pag. 75
4	UTILISATIONS	pag. 59	10.4	Rafraîchir les vêtements	pag. 75
5	AVERTISSEMENTS GÉNÉRAUX	pag. 60	11	VIDANGE DU RÉSERVOIR D'EAU (M) ...	pag. 76
6	MISE EN MARCHÉ.....	pag. 62	12	REMETTRE L'EAU DANS LA CHAUDIÈRE (L)	pag. 76
6.1	Mise en marche de la chaudière (Vapeur).....	pag. 62	13	APRÈS L'UTILISATION.....	pag. 77
6.2	Préparation de l'aspirateur	pag. 62	14	MAINTENANCE.....	pag. 78
7	FONCTIONNEMENT.....	pag. 63	15	LOCALISATION D'UNE PANNE.....	pag. 79
7.1	Utilisation de l'appareil comme appareil de nettoyage à la vapeur	pag. 63	16	ENLÈVEMENT.....	pag. 80
7.2	Utilisation comme appareil d'aspiration de poussières et de vapeur	pag. 63	17	DONNÉES TECHNIQUES.....	pag. 81
7.3	Utilisation de la vapeur et de l'aspiration simultanément.....	pag. 64	17.1	Enseigne des données techniques.....	pag. 81
7.4	Utilisation de la vapeur et de l'aspiration de liquides	pag. 64	17.2	Spécifications techniques	pag. 81
7.5	Fonction d'aspiration poussières avec filtration à l'eau	pag. 66	17.3	Caractéristiques de sécurité :.....	pag. 81
8	UTILISATION DES ACCESSOIRES	pag. 67	18	GARANTIE	pag. 81
9	SUGGESTIONS.....	pag. 71			
9.1	Suggestions de nettoyage à la vapeur	pag. 71			

SYMBOLES



ATTENTION ! Faire très attention pour des raisons de sécurité.



ATTENTION ! Risque de projection de vapeur bouillante.



REMARQUE IMPORTANTE



ATTENTION : Les jets à haute pression peuvent être dangereux en cas d'utilisation inappropriée. Les jets ne doivent pas être dirigés vers des personnes, des animaux, des équipements électriques sous tension ou l'appareil lui-même.

1 DÉTAILS

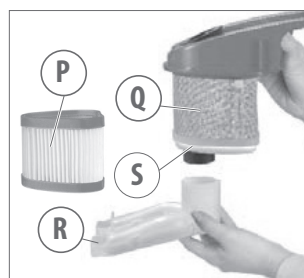
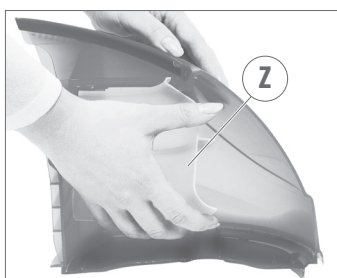
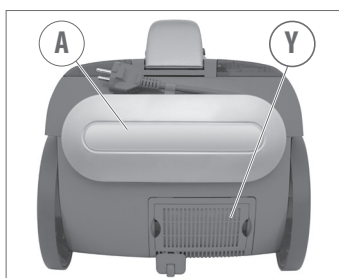
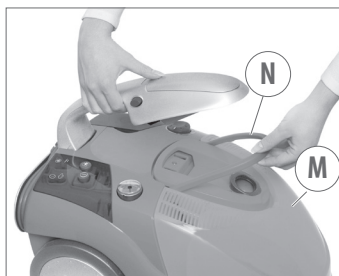
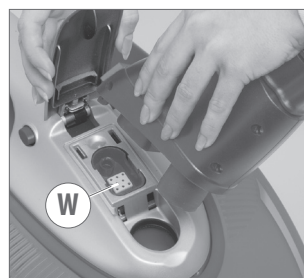
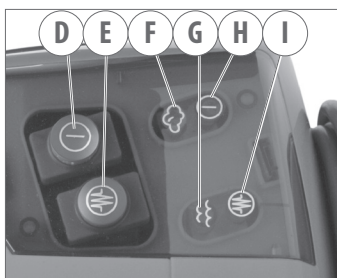
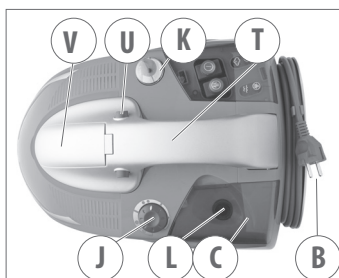

- A.** axe de rembobinage du cordon
- B.** cordon d'alimentation
- C.** bouchon du réservoir de la chaudière
- D.** commutateur principal
- E.** bouton de la chaudière
- F.** voyant vapeur prête
- G.** voyant d'absence d'eau
- H.** voyant commutateur principal
- I.** voyant bouton de la chaudière
- J.** bouton de réglage vapeur
- K.** jauge
- L.** réservoir de la chaudière
- M.** réservoir d'eau
- N.** poignée du réservoir

- O.** bloc du filtre avec flotteur (01)
- P.** filtre microfibrilles (lavable)
- Q.** filtre éponge (lavable)
- R.** filtre d'éléments solides (lavable)
- S.** couvercle du filtre
- T.** poignée
- U.** bouton de poignée
- V.** capot de sécurité
- W.** prise à vapeur
- X.** filtre à air HEPA (non lavable)
- Y.** filtre carbonique (non lavable)
- Z.** déflecteur interne du réservoir

2 LISTE DES ACCESSOIRES ET DES COMPOSANTS

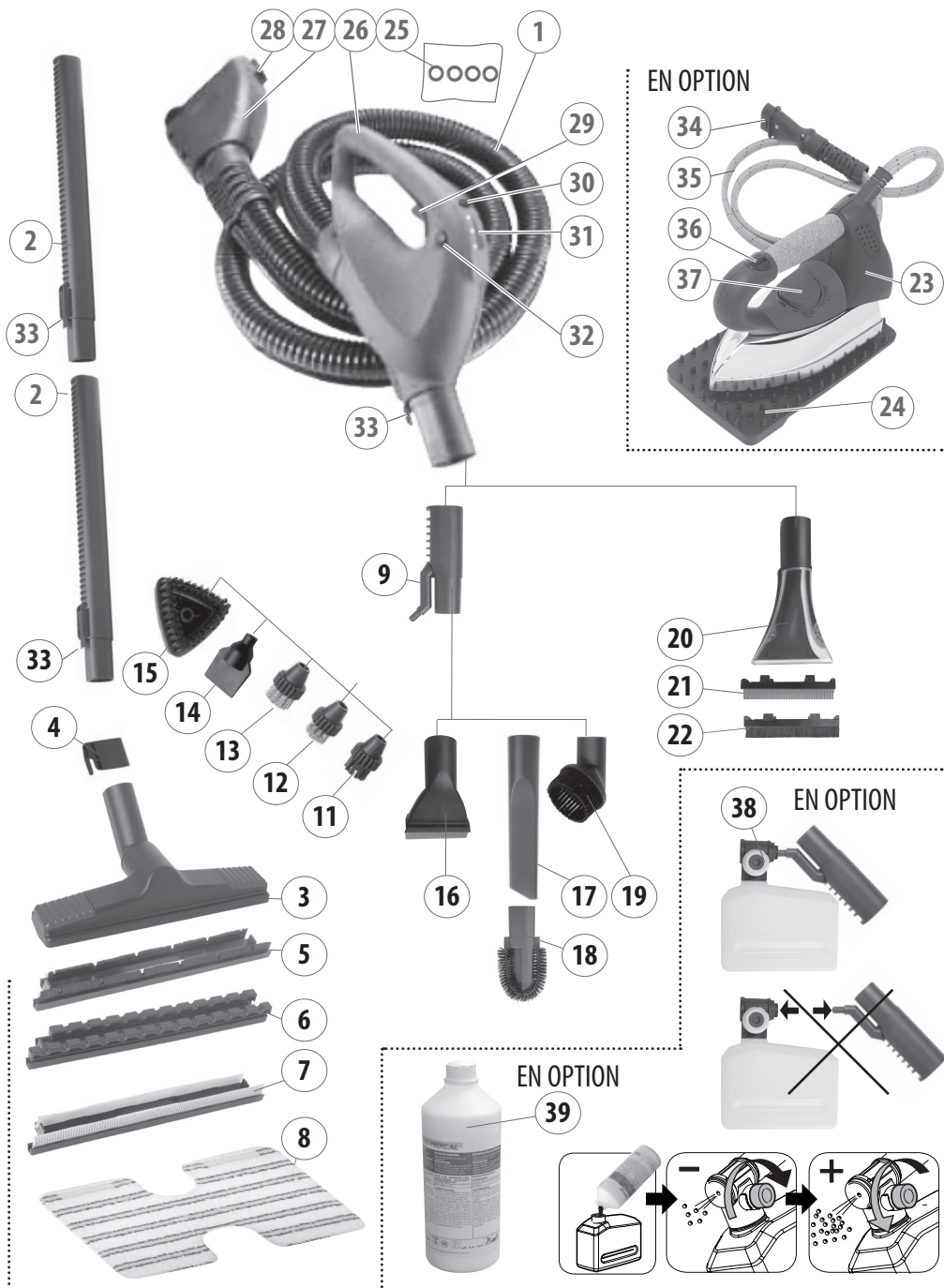

Les produits fournis peuvent différer en fonction du modèle (voir emballage).

* En option

1. Flex/tuyau flexible
2. Tuyau d'extension
3. Grande brosse
4. Support d'accrochage brosse
5. Adaptateur pour le plancher
6. Adaptateur pour les tapis
7. Adaptateur pour les liquides
8. Tissu en coton

9. Raccord vapeur/aspiration
10. Rallonge bec vapeur
11. Pinceau plastique
12. Pinceau acier
13. Pinceau laiton
14. Racloir
15. Petit bec triangulaire

16. Petite brosse d'aspiration de liquides
17. Lance plate
18. Brosse pour radiateurs
19. Brosse

20. Suceur capitonnages
21. Accessoire raclette
22. Accessoire brosse en poils

- 23.* Fer à repasser
- 24.* Support du fer à repasser

25. Jeu de joints de rechange
26. Poignée
27. Connecteur à fixation rapide
28. Bouton avant
29. **Levier de contrôle de la vapeur**
30. **Touche d'aspiration à distance**
31. Indicateur LED du niveau de puissance d'aspiration
32. Cran de sécurité émission vapeur
33. Levier d'accrochage

- 34.* Prise du fer à repasser
- 35.* Tuyau à vapeur
- 36.* Bouton lumineux + levier à vapeur du fer
- 37.* Régulateur de température
- 38.* Vaporisateur de détergent avec réservoir de détergent
- 39.* Détergent

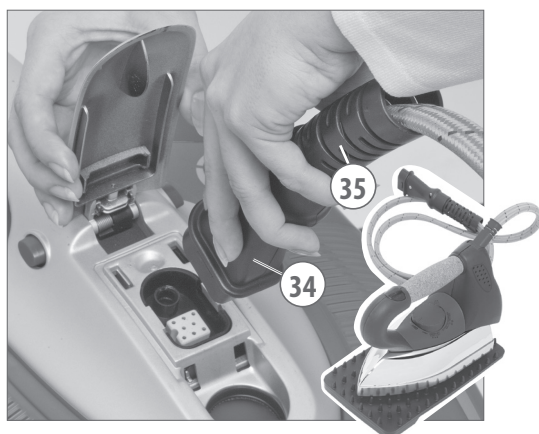
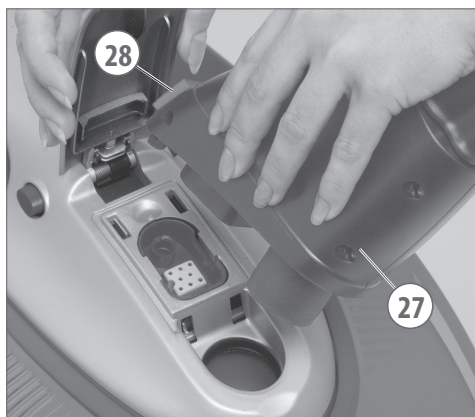

3 AVANT L'UTILISATION

△ ATTENTION ! Le manuel d'utilisation est une partie intégrante de l'appareil. Lisez-le attentivement avant d'utiliser l'appareil. Conservez le manuel pour toute consultation future.

DONNÉES TECHNIQUES (voir enseigne des données techniques)

3.1 Symboles

Le manuel utilise les symboles ci-dessous pour attirer votre attention sur des détails particuliers.

- △ ATTENTION ! Faire très attention pour des raisons de sécurité.
- △ AVERTISSEMENT : contient des conseils utiles et des informations supplémentaires pour une utilisation appropriée de l'appareil.

4 UTILISATIONS

En utilisant exclusivement de l'eau, cet appareil vous permet de nettoyer à la vapeur les surfaces avec facilité et rapidité, d'aspirer la poussière et les liquides, et de repasser.

- **Cet appareil est également approprié pour un usage collectif, par exemple dans les hôtels, les écoles, les hôpitaux, les usines, les magasins, les bureaux et les appartements.**
- Grâce à la chaudière de haute pression en acier inoxydable à la durée de vie illimitée, facile à utiliser et complète avec tous ses accessoires, il est possible de nettoyer à la vapeur et d'assainir

toutes les surfaces, d'éliminer ainsi les mites, les microbes, les bactéries et d'empêcher l'apparition des allergies dues à la poussière.

- Grâce à sa grande efficacité d'aspiration et à son contrôle électronique, il est possible d'ajuster la puissance d'aspiration directement à partir du pistolet et d'éliminer la saleté qui a été dissoute avec la vapeur, d'aspirer la poussière et les liquides par le biais d'un système de filtration à 4 filtres.
- Vous pouvez utiliser le fer pour repasser et rafraîchir les vêtements.



ASPIRATION À SEC OU DE LIQUIDES

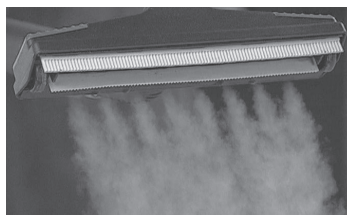

NETTOYAGE À LA VAPEUR



ASPIRATION et NETTOYAGE
SIMULTANÉS À VAPEUR



REPASSAGE
EN OPTION

5 AVERTISSEMENTS GÉNÉRAUX

- △01. Lire attentivement les « Instructions d'utilisation » avant l'utilisation. Le fabricant n'est pas responsable des dommages aux personnes ou à la propriété issus du non-respect des « Instructions d'utilisation » précitées.
- △02. Il est conseillé de conserver tous les emballages pour protéger la machine et les accessoires pendant le transport vers un autre lieu ou pour un contrôle/réparation. L'élimination de tout emballage doit être faite en conformité avec les lois pour l'élimination des déchets.
- △03. **Usage commercial** seulement. N'utiliser la machine qu'aux fins pour lesquelles elle a été conçue.
- △04. L'équipement de protection individuelle doit être porté pour pouvoir utiliser la machine et pour protéger l'utilisateur. Ceci doit se faire en conformité avec l'évaluation des risques spécifiques avant sa première utilisation.
- △05. Brancher la machine à une alimentation électrique adéquate aux spécifications techniques. Il est conseillé d'utiliser un disjoncteur différentiel pour la protection de mise à la terre.
- △06. N'enlevez pas la prise en tirant sur son cordon.
- △07. Ne tirez pas l'appareil par son cordon d'alimentation.
- △08. Déroulez complètement le cordon d'alimentation avant l'utilisation.
- △09. Évitez d'utiliser les rallonges électriques ; si elles sont nécessaires, utilisez une rallonge avec une marque d'agrément de sécurité équipée d'un système de protection relié à la terre. La section minimum de câble de rallonge doit être de 1,5 mm.
- △10. Déconnectez l'appareil après l'utilisation et avant les opérations de remplissage, de nettoyage du réservoir et de remplacement du tuyau tube flexible.
- △11. Ne remplissez pas le réservoir en plaçant l'appareil directement sous le robinet.
- △12. Avant l'utilisation de l'appareil, assurez-vous que le cordon, la prise et le tuyau flexible ne sont pas endommagés.
- △13. N'utilisez pas l'appareil pour nettoyer à la vapeur les appareils électriques ou les prises électriques.
- △14. Quand l'appareil est branché, ne l'utilisez pas avec les mains ou les pieds humides.
- △15. N'immergez l'appareil dans aucun liquide.
- △16. Le produit ne doit pas être utilisé par des enfants ou d'autres personnes dont les facultés physiques, sensorielles ou mentales seraient limitées ou par des personnes dont l'expérience et/ou la maîtrise ne seraient pas optimales. Ceci reste valable jusqu'au moment où ces personnes auront été correctement instruites et formées.
- △17. N'utilisez ou ne rangez pas l'appareil en position verticale.
- △18. Ne nettoyez pas à la vapeur l'appareil.
- △19. Ne laissez pas l'appareil sans surveillance quand il est branché au secteur ou quand il est allumé.
- △20. Les réparations ne doivent être effectuées que par un centre de service autorisé.
- △21. Le cordon électrique ne doit être remplacé que par un centre de service autorisé.
- △22. Ne pas aspirer de substances inflammables (par ex. cendres de cheminée et suie), explosives, toxiques ou nuisibles à la santé.
- △23. Ne pas utiliser l'appareil pour l'aspiration de l'eau des récipients, lavabos/éviers, cuves, etc.
- △24. Éviter de rapprocher le bec d'aspiration des parties délicates du corps telles que les yeux, la bouche, les oreilles.
- △25. N'approchez pas vos mains du jet de

vapeur.

- △26. Ne dirigez pas le jet de vapeur vers les personnes ou les animaux.
- △27. Pendant l'utilisation l'appareil peut surchauffer s'il est couvert.
- △28. L'appareil ne doit pas être utilisé par les enfants ou par les personnes insuffisamment formées sur l'utilisation.
- △29. Si vous prêtez l'appareil à d'autres personnes, joignez aussi les instructions d'utilisation.

SÉCURITÉ

AVERTISSEMENTS IMPORTANTS

- △30. ATTENTION : Cet appareil a été conçu pour être utilisé avec le détergent fourni ou préconisé par le fabricant, tel qu'un shampoing neutre à base de tensioactifs biodégradables non ioniques. Le recours à d'autres détergents ou d'autres substances chimiques peut compromettre la sécurité de l'appareil.
- △31. ATTENTION : Les jets à haute pression peuvent être dangereux en cas d'utilisation inappropriée. Le jet ne doit pas être dirigé vers les personnes, les équipements sous tension ou l'appareil lui-même.
- △32. ATTENTION : Avant d'utiliser l'appareil s'assurer que toute personne se trouvant à proximité porte des vêtements de protection, dans le cas contraire ne l'utilisez pas.
- △33. ATTENTION : N'adressez pas le jet de l'appareil vers vous-même ou vers d'autres personnes pour nettoyer des vêtements ou des chaussures.
- △34. ATTENTION : Risque d'explosion. Ne vaporisez pas de liquides inflammables.
- △35. ATTENTION : Ne permettez pas à des enfants ou à du personnel non formé d'utiliser l'appareil.
- △36. ATTENTION : Afin d'assurer la sécurité de l'appareil, utilisez uniquement des pièces détachées d'origine ou agréées par le fabricant.
- △37. ATTENTION : Les interventions d'entretien et réparation doivent toujours être effectuées par un personnel spécialisé ; les parties éventuellement en panne doivent être remplacées exclusivement par des pièces de rechange d'origine.
- △38. ATTENTION : L'eau traversant les dispositifs anti-refoulement est considérée en tant qu'eau non potable.
- △39. ATTENTION : N'utilisez pas l'appareil si le cordon électrique ou de parties importantes de l'appareil même sont détériorées (ex. : dispositifs de sécurité, tuyau haute pression, pistolet, etc.)
- △40. ATTENTION : Toute rallonge non conforme peut se révéler dangereuse.
- △41. ATTENTION : En cas d'utilisation d'un câble de rallonge, il doit être approprié à l'emploi à l'extérieur et la connexion doit être gardée au sec et hors-sol.
- △42. ATTENTION : Il est recommandé de réaliser la connexion au moyen d'une bobine de câble en mesure de garder la prise à une distance d'au moins 60 mm du sol.
- △43. ATTENTION : Éteindre complètement l'appareil (commutateur général sur (0) OFF) chaque fois qu'il est laissé sans surveillance.
- △44. ATTENTION : Ce tuyau abrite les raccordements électriques : ne l'utilisez pas pour refouler l'eau ; ne le plongez pas dans l'eau pour le nettoyer.

6 MISE EN MARCHÉ

6.1 Mise en marche de la chaudière (Vapeur)

- △ AVERTISSEMENT : Avant de préparer l'appareil pour l'utiliser, éteignez-le et débranchez la fiche.
- △ AVERTISSEMENT : l'appareil doit être placé sur une surface plate horizontale.

- Enlevez le couvercle du réservoir de la chaudière (C) (Fig. 1)
- Remplissez le réservoir d'eau de la chaudière (L) (max. 1,2 litres) avec de l'**eau distillée**
- Mettez le couvercle du réservoir de la chaudière (C)

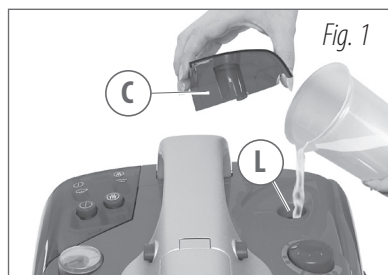

6.2 Préparation de l'aspirateur

L'appareil est fourni avec un filtre en microfibres (P) pré-installé.

- △ AVERTISSEMENT : Pour des raisons de sécurité, la poignée (T) peut être déverrouillée uniquement si le connecteur à fixation rapide (27) n'est pas inséré.
- Soulevez le couvercle de sécurité (V) (Fig. 2)
- Insérez le connecteur à fixation rapide (27) du tuyau flexible (1), en appuyant sur le bouton avant (28) dans la prise de vapeur (W) (Fig. 3)
- Vérifiez qu'il s'enclenche correctement : (retour du bouton (28) confirmé par un déclic).
- Insérez la fiche du cordon d'alimentation (B) dans une prise appropriée avec mise à la terre.
- Appuyez sur le commutateur principal (D), le voyant lumineux (H) s'allume (Fig. 4)

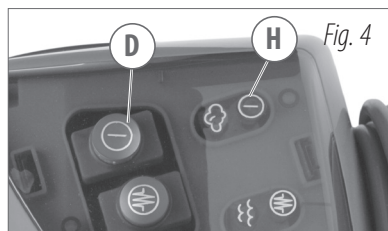
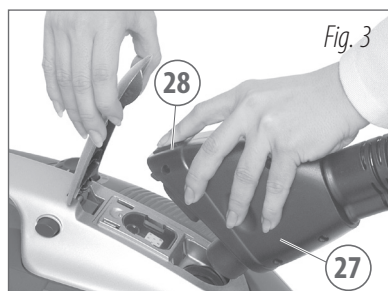

7 FONCTIONNEMENT

7.1 Utilisation de l'appareil comme appareil de nettoyage à la vapeur

Avant l'utilisation référez-vous au chapitre « Mise en marche de la chaudière ».

Appuyez sur le commutateur principal (D) et sur le bouton de la chaudière (E), les voyants respectifs (H) et (I) s'allument. L'eau commence à chauffer et la vapeur est alors produite (Fig. 5).

Présélectionnez l'intensité de la vapeur avec le bouton (J) situé sur l'appareil (Fig. 6).

La jauge (K) indique la pression à l'intérieur de la chaudière : la zone grise / argent indique la pression idéale pour l'utilisation (Fig. 7).

Quand le voyant (F) s'allume, l'appareil est prêt à nettoyer à la vapeur. Pour activer la sortie de la vapeur appuyez sur le levier (29) sur la poignée (26). (Fig. 8).

La première émission de vapeur sera accompagnée d'eau de condensation, diriger le jet à part ou sur un chiffon.

La poignée (26) est dotée d'un cran de sécurité (32) qui empêche de vaporiser accidentellement (Fig. 9) :

- cran vers la gauche : le levier est libre
- cran vers la droite : le levier est fermé.

Note : Pour obtenir la bonne quantité de vapeur, attendez 3-4 minutes de pré-chauffage.

7.2 Utilisation comme appareil d'aspiration de poussières et de vapeur

⚠ ATTENTION ! N'aspirez jamais si le filtre en microfibres (P) n'est pas installé.

- Filtre en microfibres (P) : doté d'une capacité élevée de filtration, il permet une aspiration parfaite de la poussière et de la vapeur.

⚠ ATTENTION ! N'aspirez jamais si le filtre HEPA (X) n'est pas installé.

- Filtre à air HEPA (X) : doté d'une capacité élevée de filtration, il filtre les poussières fines, garantissant la qualité de l'air à la sortie. Inspectez périodiquement en soulevant le levier d'accrochage. Voir le chapitre « "MAINTENANCE" » (Fig. 61)

Note : le réservoir (M) doit être vide et sec.

- Pour allumer et éteindre l'aspirateur, appuyez sur le bouton d'aspiration (30) et gardez la pression pendant environ 2 secondes.

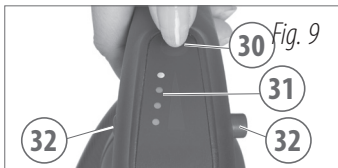
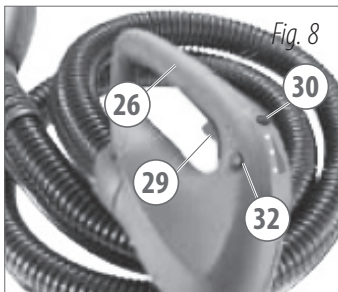
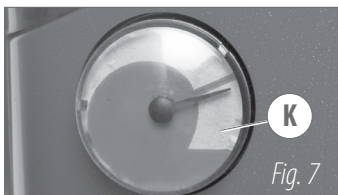
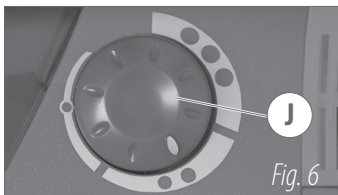
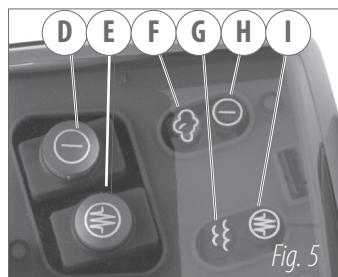

Pour sélectionner la puissance d'aspiration (du niveau 1 au niveau 4), appuyez brièvement sur le bouton d'aspiration (30) de la poignée (26) ; la LED (31) correspondant au niveau de puissance sélectionné s'allume (Fig. 9)

Il est possible de varier le niveau de puissance à la fois avec l'aspiration en marche et à l'arrêt. Chaque fois que le connecteur à fixation rapide (27) est déconnecté, le niveau de puissance d'aspiration est réinitialisé au niveau 1 en vue d'une ultérieure connexion,

7.3 Utilisation de la vapeur et de l'aspiration simultanément

Avant l'utilisation référez-vous au chapitre « Mise en marche de la chaudière ».

Pour nettoyer et aspirer simultanément, il est possible d'utiliser ensemble les fonctions de nettoyage à la vapeur et par aspiration mentionnées ci-dessus. Quand le travail est fini, relâchez le levier de contrôle de la vapeur (29) quelques moments avant d'éteindre le moteur d'aspiration (30). Cela permettra aux conduits d'aspiration de récupérer l'humidité.

Note : Pendant que vous travaillez, il est normal d'entendre de temps en temps la pompe qui s'active et charge de l'eau. Attention à ne pas confondre ce bruit avec le signal sonore d'avertissement (bip) lorsqu'il est nécessaire de faire l'appoint à la chaudière.

7.4 Utilisation de la vapeur et de l'aspiration de liquides

- Appuyez complètement sur les deux boutons (U) aux côtés de la poignée (T) (Fig. 11).
- Déplacez la poignée (T) vers le haut.
- Déplacez la poignée (N) vers le haut et sortez le réservoir (M) (Fig. 12).
- Sortez le filtre Hepa (X) (Fig. 13).
- Renversez la poignée (N) du réservoir et sortez le bloc du filtre avec flotteur (O) en arrière au bas (Fig. 14).
- Déposez le filtre d'éléments solides (R) (Fig. 15).

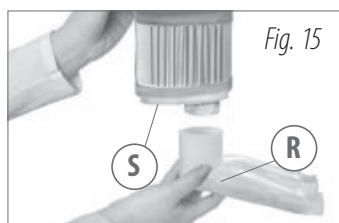
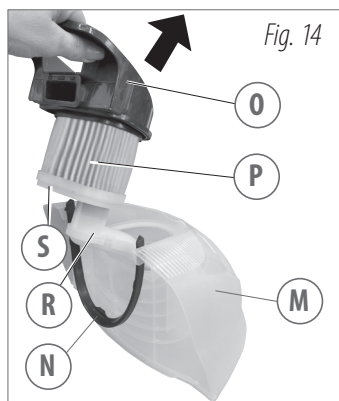
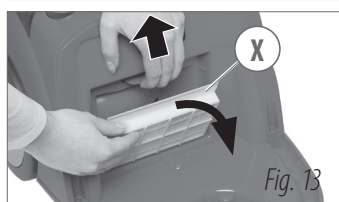
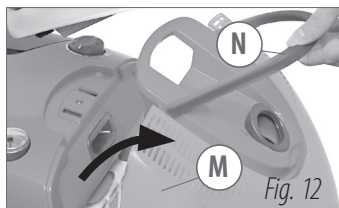
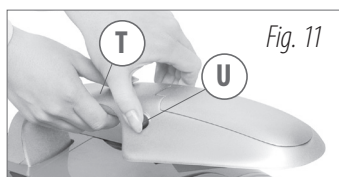

- Déposez le couvercle inférieur filtre (S) (Fig. 16).
- Remplacez le filtre microfibrés (P) et introduisez le filtre éponge (Q) dans le logement spécialement prévu (Fig. 17).

Note : Filtre éponge (Q) : à utiliser pour l'aspiration de liquides.

- Introduisez jusqu'au bout le couvercle inférieur filtre (S) (Fig. 18).
- Introduisez jusqu'au bout le filtre d'éléments solides (R) (Fig. 19)

Note : Filtre d'éléments solides (R) : effectue un premier filtrage des débris et des corps ayant une taille significative.

- Vérifiez le montage correct du bloc avec filtre, couvercle inférieur du filtre (S) et filtre d'éléments solides (R) correctement insérés.
- Repositionnez le bloc du filtre (O) avec le flotteur (O1) dans le réservoir (M).
- En tenant la poignée (T) soulevée vers le haut, repositionnez le réservoir (M) sur l'appareil.
- Déplacez la poignée (T) vers le bas.
- Fermez la poignée (T) en appuyant vers le bas et vérifiez que les boutons (U) reviennent correctement, ce qui est confirmé par un déclic.

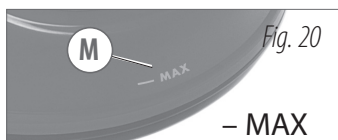
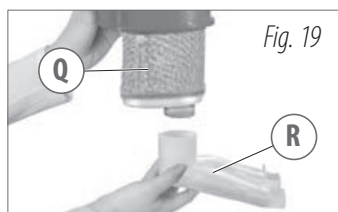
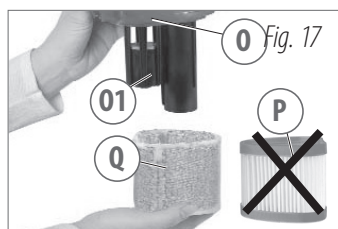

Note : Quand vous aspirez des liquides sur des surfaces, ne dépassez pas le niveau MAX à l'intérieur du réservoir (M) (Fig. 20).

Note : L'appareil est équipé d'un flotteur de sécurité (O1) (Fig. 17), qui intervient si le niveau maximum autorisé de liquide à l'intérieur du réservoir (M) est dépassé.(Fig. 20). Dans ce cas, l'appareil n'aspire pas et, en même temps, le régime du moteur augmente. Éteignez l'appareil et videz le réservoir (M).

- △ ATTENTION ! N'ajoutez pas de détergents ou de substances inflammables à l'intérieur du réservoir.
- △ ATTENTION ! N'aspirez jamais si le filtre d'éponge (Q) n'est pas installé.

△ ATTENTION !

- N'aspirez pas de substances inflammables (par ex. cendres de cheminée et suie), explosives, toxiques ou nuisibles à la santé
- N'utilisez pas l'appareil pour l'aspiration de l'eau des récipients, lavabos/éviers, cuves, etc.
- N'aspirez pas de la mousse
- Dans le cas où de la mousse s'accumulerait à l'intérieur du réservoir, éteignez l'appareil immédiatement et videz le réservoir à l'eau (M)
- Lorsque vous utilisez la filtration à l'eau, remplacez l'eau lorsqu'elle est trouble.

7.5 Fonction d'aspiration poussières avec filtration à l'eau

IMPORTANT : Le filtre en microfibres (P) ne doit pas être utilisé avec la fonction de filtration à l'eau.

IMPORTANT : Le filtre HEPA (X) ne doit pas être utilisé avec la fonction de filtration à l'eau.

La filtration à l'eau permet de « capturer » la saleté tout en gardant la sortie d'air propre, ce qui rend le nettoyage encore plus efficace.

Procédez comme décrit dans le chapitre « Préparation de l'aspirateur », puis remplacez le filtre en microfibres (P) par le filtre en éponge (Q) (Fig. 17).

Ajoutez 1 litre d'eau du robinet normale à l'intérieur du réservoir (M), jusqu'à ce que vous n'atteigniez le niveau MAX indiqué sur le réservoir (Fig. 23).

△ **ATTENTION !** N'ajoutez pas de détergents ou de substances inflammables à l'intérieur du réservoir.

△ **ATTENTION !** N'aspirez jamais si le filtre d'éponge (Q) n'est pas installé.

△ **ATTENTION !**

- N'aspirez pas de substances inflammables (par ex. cendres de cheminée et suie), explosives, toxiques ou nuisibles à la santé
- N'utilisez pas l'appareil pour l'aspiration de l'eau des récipients, lavabos/éviers, cuves, etc.
- N'aspirez pas de la mousse
- Dans le cas où de la mousse s'accumulerait à l'intérieur du réservoir, éteignez l'appareil immédiatement et videz le réservoir à eau (M)
- Quand vous aspirez des liquides sur des surfaces, ne dépassez pas le niveau MAX à l'intérieur du réservoir (M)
- L'appareil est équipé d'un flotteur de sécurité (O1) (Fig. 17), qui intervient si le niveau maximum autorisé de liquide à l'intérieur du réservoir est dépassé.(Fig. 23). Dans ce cas, l'appareil n'aspire pas et, en même temps, le régime du moteur augmente. Éteignez l'appareil et videz le réservoir (M). Voir le chapitre « Vidange du réservoir (M) ».



8 UTILISATION DES ACCESSOIRES

Voir la liste des accessoires et des composants.

Les accessoires peuvent être directement connectés à la poignée (26) ou, selon vos besoins, aux tuyaux d'extension (2).

- **Adaptation des accessoires** : introduisez à fond jusqu'à ce que le levier (33) ne soit accroché (Fig. 24).
 - **Débranchement des accessoires** : appuyez sur le levier inférieur (33) et sortez l'accessoire (Fig. 24).
- △ ATTENTION ! Assurez-vous qu'il est correctement accroché en appliquant une traction légère.
- △ ATTENTION ! Ne retirez jamais les accessoires quand la vapeur sort, vous risquez de vous brûler.

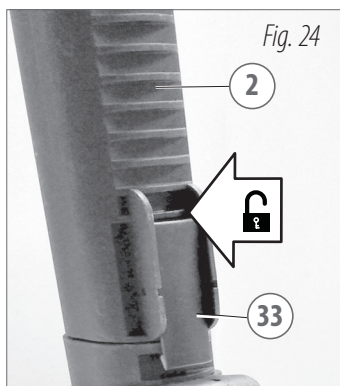

GRANDE BROSSE (3)

- introduisez le crochet porte-brosse (4) jusqu'au coude du col de la grande brosse (3), en laissant une dent libre comme indiqué dans (Fig. 25),
- visser les deux vis.
- insérer le tuyau de rallonge (2) jusqu'au crochet du levier inférieur (33) (Fig. 26) (Fig. 27).

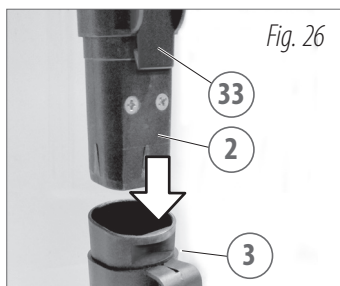
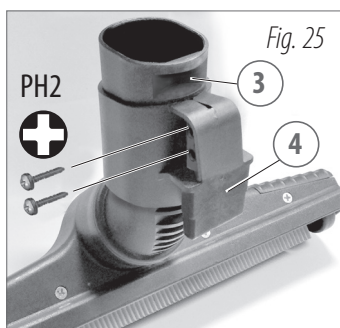

- △ ATTENTION ! Assurez-vous qu'il est correctement accroché en appliquant une traction légère.



La grande brosse (3) est fournie avec une connexion articulée, des roues, un diffuseur de vapeur et un élément d'aspiration. Trois adaptateurs différents peuvent y être installés :

- adaptateur pour plancher (5) (Fig. 29)
- adaptateur pour tapis (6) (Fig. 30)
- adaptateur pour liquides (7) (Fig. 31)

Pour introduire l'adaptateur :

- déplacez vers l'extérieur les deux glisseurs supérieurs (Fig. 28)
- tournez la brosse à l'envers (3)
- introduisez l'adaptateur requis, et assurez-vous qu'il est correctement orienté (la partie large orientée vers l'avant) (Fig. 29)(Fig. 30)(Fig. 31)
- bloquez l'adaptateur en déplaçant vers l'intérieur les deux glisseurs supérieurs (Fig. 28)

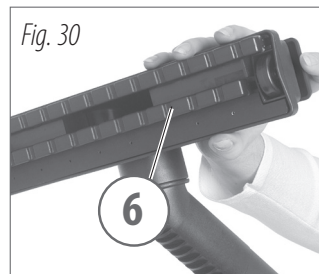
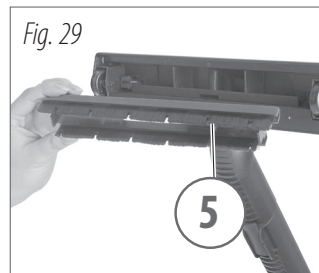
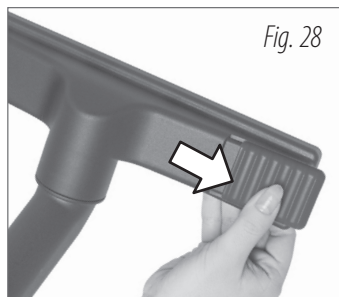

RACCORD EXTENSION + PULVÉRISATEUR (9), ACCESSOIRES VAPEUR, ACCESSOIRES ASPIRATION

- Branchez l'extension vapeur + pulvérisateur (9) dans la poignée (26) ou au tuyau de rallonge (2).

Le raccord vapeur/aspiration (9) est doté d'un diffuseur de vapeur concentrée (Fig. 32) pour nettoyer les incrustations, les fentes et d'un raccord pour les accessoires d'aspiration (Fig. 35).

Les accessoires suivants peuvent être installés :

- rallonge bec vapeur (10), pour nettoyer les incrustations, les fentes, (Fig. 34)
- pinceau bec petit, racloir, petit bec triangulaire, (ou d'autres accessoires, voir emballage) à appliquer directement sur le raccord vapeur / aspiration (9)(Fig. 33), ou sur l'extension bec vapeur (10)(Fig. 34), pour nettoyer les incrustations, les fentes, etc.
- lance (17)(Fig. 36), pour aspirer dans les endroits difficiles à nettoyer comme les coins, les plis de sofa, etc.
- pinceau (19)(Fig. 37), avec poils naturels, pour aspirer et nettoyer plus efficacement.
- Accessoire de radiateur (18)(Fig. 38), employé spécifiquement pour aspirer la poussière des fentes radiateurs, à utiliser en combinaison avec une lance (17).

NOTE : Les produits fournis peuvent différer en fonction du modèle (voir emballage).

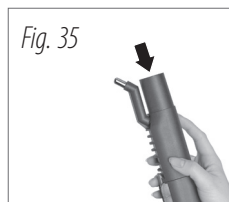
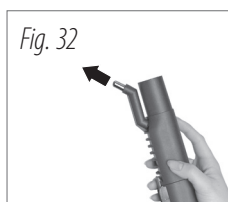

SUCEUR POUR CAPITONNAGES (20)

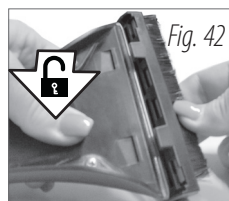
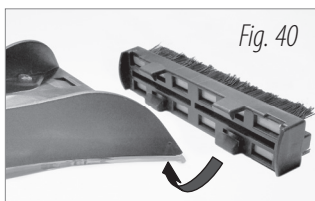

- Branchez le bec d'aspiration pour capitonnages (20) (Fig. 39) à la poignée (26) ou au tuyau rallonge (2).

Il est doté d'un diffuseur de vapeur et d'un bec d'aspiration. Deux adaptateurs différents peuvent y être installés :

- Accessoire raclette (21) pour les surfaces dures et lisses et la fonction de raclage.
- Accessoire brosse en poils (22) pour fauteuils et éléments capitonnés ecc.

Les accessoires s'encastrent sur le suceur pour capitonnages (20)(Fig. 40)(Fig. 41).

Pour déposer l'accessoire, appuyez sur la partie INFÉRIEURE avec votre pouce pour dégager l'accrochage de l'accessoire (Fig. 42).

△ ATTENTION !

De grands changements de température entre le verre de la fenêtre et la vapeur peuvent provoquer la rupture du verre.

En cas de températures extérieures froides, préchauffez le verre en pulvérisant de la vapeur à une distance de 30 à 50 cm.

Ensuite, pulvérisez la vapeur sur toute la surface du verre, pour compenser les changements de température et éviter les tensions sur la surface du verre.

Utilisation de l'accessoire raclette (21) en fonction d'essuie-glace de fenêtre :

- Passez la raclette sur la surface de haut en bas.
- Pour essuyer, aspirez en plaçant la bande en caoutchouc de la raclette sur la surface.
- Pour les surfaces légèrement sales, utilisez la vapeur et l'aspiration en même temps.

△ AVERTISSEMENTS :

Pour éviter que l'accessoire ne goutte, arrêtez l'alimentation en vapeur et continuez à aspirer pendant quelques instants pour permettre au liquide aspiré de refluer dans les conduits d'aspiration.

Après chaque opération de nettoyage, nettoyez la bande en caoutchouc de la raclette avec un chiffon propre. Seul une bande propre et bien tendue permettra un nettoyage sans traces de la vitre.

9 SUGGESTIONS

9.1 Suggestions de nettoyage à la vapeur

Au moment de commencer le nettoyage, ou après une longue pause, il est conseillé de diriger le premier jet de vapeur sur le côté pour éliminer les résidus d'eau restant dans le tuyau à vapeur, tout particulièrement si vous nettoyez les surfaces textiles (tapis, carpettes, sofas).

Faites toujours un test sur une partie cachée de la surface à nettoyer. Laissez sécher et vérifiez ensuite la résistance de la surface à la chaleur.

Nettoyez les surfaces extrêmement sales lentement afin d'imbiber la saleté avec la vapeur.

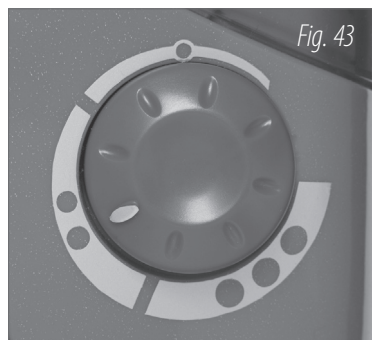

Ajustez l'intensité de la vapeur avec le bouton (J) :

tournez dans le sens inverse des aiguilles d'une montre pour augmenter l'intensité ; tournez dans le sens des aiguilles d'une montre pour la réduire

● = vapeur minimale pour les surfaces délicates, la tapisserie, les meubles, les vitres

●● = vapeur intermédiaire pour un nettoyage de maintenance et les surfaces textiles

●●● = vapeur maximale pour un nettoyage en profondeur, un assainissement et les surfaces grasses

TABLEAU D'UTILISATION

Le tableau suivant décrit, en fonction de la surface à nettoyer, l'intensité de vapeur, l'accessoire et la méthode à utiliser :

Surface à nettoyer	Niveau de vapeur	Accessoire à utiliser	Méthode de nettoyage
GRANDES SURFACES			
Parquet, plancher en bois, linoléum	1 ●	Grande brosse (3) + adaptateur pour liquides (7)	Saleté résistante : utilisez l'adaptateur brosse en poils avant de nettoyer à la vapeur et d'aspirer. Surfaces normales : utilisez l'adaptateur pour liquides avant de nettoyer à la vapeur et d'aspirer
Marbre, pierre, céramique	2 ●●	Grande brosse (3) + adaptateur pour liquides (7)	Utilisez la brosse en poils pour la saleté résistante. Nettoyez à la vapeur et ensuite aspirez
PETITES SURFACES			
Trous, coins	2 ●●	raccord vapeur/aspiration (9) + lance (17)	
Jointolement de plancher	3 ●●●	raccord vapeur/aspiration (9) + lance (17)	
Robinets, sanitaires, montages	3 ●●●	raccord vapeur/aspiration (9) + lance (17)	
ENCADREMENTS DE FENÊTRE ET DE PORTE			
Plinthe, encadrement de fenêtre ou de porte	1 ●	raccord vapeur/aspiration (9) ou petite brosse (20)	Utilisez la lance pour petite brosse, en fonction de la taille de la surface à nettoyer. Saleté résistante : utilisez la brosse en poils. Surfaces lisses : utilisez la raclette
Volets, stores	2 ●●	raccord vapeur/aspiration (9) ou petite brosse (20)	
TAPISSERIE EN TISSU			
Tapis	2 ●●	grande brosse (3) + adaptateur pour tapis (6)	D'abord, aspirez pour enlever la poussière du tissu.
Carpettes	2 ●●	grande brosse (3) + adaptateur pour tapis (6)	Activez la vapeur + aspiration.
Meubles capitonnés	2 ●●	petite brosse (20)	Dirigez le premier jet de vapeur sur le côté pour éviter de mouiller le tissu.
Sofas	2 ●●	petite brosse (20)	Utilisez le bec avec raclette ou essuie-glace de fenêtre en fonction de la taille de la surface à nettoyer.
VITRES	1 ●	petite brosse (20) + raclette (21)	
MEUBLES			
meubles délicats (par exemple vernis)	1 ●	petite brosse (20) + raclette (21) ou accessoire brosse en poils (22).	Surfaces délicates : mettez un tissu en coton
meubles avec revêtement en plastique (par exemple meubles de cuisine)	2 ●●	petite brosse (20) + raclette (21) ou accessoire brosse en poils (22).	Surfaces lisses : utilisez la brosse en poils (22).

10 REPASSAGE

10.1 Utilisation de l'appareil pour le repassage

Branchez le cordon d'alimentation (B) dans la prise.

Soulevez le couvercle de sécurité (V).

Branchez la fiche (34) du fer dans la prise (W) (Fig. 44)(Fig. 45).

Si le tuyau flexible (1) est inséré, enlevez d'abord le connecteur à fixation rapide (27) du tuyau flexible en appuyant sur le bouton avant (28).

Avant l'utilisation référez-vous au chapitre « Mise en marche de la chaudière ». Appuyez sur le commutateur principal (D) de la chaudière (E), le voyant lumineux (I) s'allume. L'eau commence à chauffer pour produire de la vapeur. Présélectionnez l'intensité de la vapeur souhaitée en utilisant le bouton d'ajustement de la vapeur (J) placé sur l'appareil. La jauge (K) indique la pression à l'intérieur de la chaudière : la zone grise / argent indique la pression idéale pour l'utilisation. Ajustez la température souhaitée avec le régulateur de température (37) placé sur le fer (Fig. 46).

Le bouton lumineux (36) indique que la semelle du fer chauffe (Fig. 47). Le fer est prêt pour l'utilisation quand le bouton lumineux (36) s'éteint. Ajustez l'intensité de la vapeur avec le bouton (J) placé sur l'appareil. Pour travailler à la vapeur, sélectionnez une température plus élevée que le symbole de la vapeur ☁️ indiqué sur le bouton (37) ☁️.

Quand le voyant (F) s'allume, l'appareil est prêt à nettoyer à la vapeur.(Fig. 47). Appuyez sur le bouton vapeur (36) pour faire sortir la vapeur (Fig. 48).

⚠️ **AVERTISSEMENT** : L'appareil peut être fourni avec différents types de fers, en fonction de l'équipement ou des spécifications utilisées.

⚠️ **ATTENTION** !

- Avant la connexion du fer, éteignez l'appareil et débranchez le cordon d'alimentation (B).
- Enlevez toujours la fiche de la prise de l'alimentation avant la connexion du fer.
- Le tuyau à vapeur (35) ne doit pas entrer en contact avec la semelle du fer, les objets tels que les couteaux ou les coins pointus.
- Posez le fer seulement sur son support (24) (Fig. 49).
- Ne laissez pas le fer sans surveillance quand il est connecté à l'appareil.



Étiquette

Triez les vêtements selon le type du tissu. Vérifiez qu'ils n'ont pas besoin d'être réparés. Vérifiez aussi que les différents vêtements ont été correctement nettoyés et qu'ils n'ont ni de taches ni d'accroc.

- Repassage à une température maximale de 200 °C
Humidifiez le tissu
- Repassage à une température maximale de 150 °C
Placez un chiffon humide entre le fer et le tissu
- Repassage à une température maximale de 100 °C
Placez un chiffon humide entre le fer et le tissu
- Produit textile qui ne se repasse pas

DIAGRAMME DU REPASSAGE À LA VAPEUR

Type du tissu	Intensité
Lin/coton	2
Laine/soie	1
Synthétiques	1

10.2 SUGGESTIONS

- Prêtez attention à l'étiquette. Pour ceux qui n'ont pas suffisamment d'expérience, rappelez-vous que tous les vêtements ont une étiquette qui indique :
- Le type du tissu
- S'il peut être repassé
- La température la plus appropriée
- Coton et soie. Les vêtements en fibres naturelles (coton et soie) se repassent mieux s'ils sont légèrement humides.
- Économie de temps et d'argent. Triez votre linge de maison selon le type du tissu et repassez vos vêtements à la même température.
- Un tour « gratuit ». Quand vous avez fini de repasser, utilisez la chaleur restante pour repasser les vêtements délicats, qui exigent une température inférieure.
- Nettoyage. Nettoyez correctement la semelle du fer et les trous de sortie de la vapeur.
- Dirigez le premier jet de vapeur vers un chiffon séparé.
- En repassant, appuyez sur le bouton lumineux (36) à la distance appropriée.
- Laissez le fer glisser doucement sur le vêtement. Vous ne devez pas exercer de pression excessive.
- Repassez toujours sur une surface de repassage, qui est perméable à la vapeur et résistante à la chaleur.
- Les vêtements secs doivent être repassés pour éviter la formation de plis supplémentaires.
- Les vêtements délicats doivent être repassés à l'envers.

10.3 Repassage vertical

Ajustez la température souhaitée avec le bouton placé sur le fer (37), à partir de la section vapeur.

Ajustez l'intensité de la vapeur avec le bouton (J) placé sur l'appareil. Dirigez la vapeur sur le vêtement suspendu à une distance approximative de 20 cm (Fig. 50). Pour les tissus délicats, placez d'abord un tissu en coton propre sur le vêtement avant de vaporiser.



10.4 Rafraîchir les vêtements

Utilisez le tuyau flexible (1) avec le suceur capitonages (20) (Fig. 51).

Ajustez l'intensité de la vapeur avec le bouton (J) placé sur l'appareil. Dirigez la vapeur sur le vêtement suspendu à une distance approximative de 20 cm.

Pour les tissus délicats, placez d'abord un tissu en coton propre sur le vêtement avant de vaporiser.

Vous pouvez repasser les vêtements avant, pendant et après le processus de vaporisation (Fig. 51) ; réglez l'appareil sur la puissance basse d'aspiration.



11 VIDANGE DU RÉSERVOIR D'EAU (M)

△ ATTENTION ! Avant de sortir le réservoir éteignez l'appareil, débranchez la fiche.

• Déposez le réservoir (M) (Fig. 52) comme expliqué dans le chapitre « Utilisation de la vapeur et de l'aspiration de liquides »

• Vérifiez le filtre d'éléments solides (R) et éliminez tout débris à l'intérieur.

Si de la vapeur ou des liquides ont été aspirés ou si le filtrage à eau a été utilisé, rincez la partie interne du réservoir ainsi que les composants du bloc du filtre à l'eau courante.

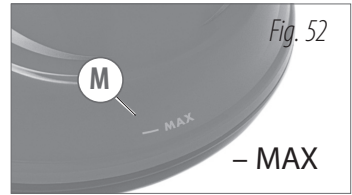

12 REMETTRE L'EAU DANS LA CHAUDIÈRE (L)



Le réservoir de la chaudière (L) approvisionne la chaudière par un contrôle de niveau électronique ; puisqu'il s'agit d'un réservoir externe, l'appoint peut être fait à tout moment.

• Quand l'eau **distillée** dans le réservoir de la chaudière est épuisée :

1. l'appareil émet des signaux sonores intermittents (bip)
2. le voyant du niveau de l'eau **distillée** (G)  clignote.

3. la vapeur arrête de sortir.

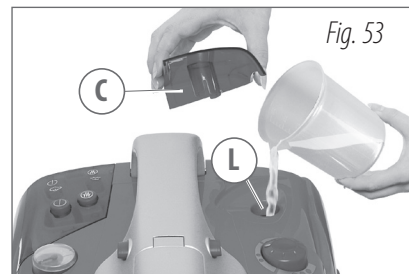

Pour remettre de l'eau, procédez comme suit :

- Désactivez le bouton du chauffage (E) 
- Désactivez le commutateur principal (D) 
- Extrayez le cordon d'alimentation de la prise de courant
- Enlevez le couvercle du réservoir de la chaudière (C) (Fig. 53)
- Remplissez le réservoir d'eau de la chaudière (L) avec de l'eau **distillée**
- Mettez le couvercle du réservoir de la chaudière (C).



13 APRÈS L'UTILISATION

△ Chaque fois que vous finissez de travailler avec l'appareil débranchez la fiche.

- Désactivez le bouton du chauffage (E) .
- Désactivez le commutateur principal (D) .
- Extrayez le cordon d'alimentation de la prise de courant.

Enroulez le cordon électrique sur l'axe de rembobinage du cordon (A) (Fig. 54).

Videz le réservoir d'eau (M) après chaque utilisation (voir la section « Vidange du réservoir (M) »)

Laissez l'appareil et le fer refroidir avant de les ranger.

Insérez la brosse avec le crochet porte-brosse dans le logement de axe de rembobinage du cordon (A) (Fig. 55) (Fig. 56).



Fig. 54

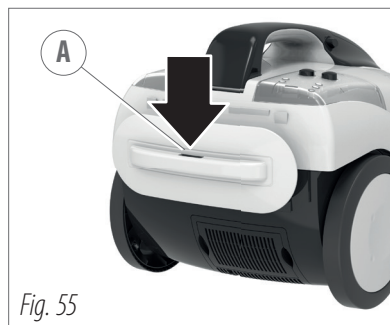

Fig. 55



Fig. 56

14 MAINTENANCE

△ ATTENTION ! Avant tout entretien ou nettoyage, débranchez la fiche de la prise de courant.

Nettoyez l'extérieur de l'appareil avec un tissu humide.

N'employez pas de solvants ou de détergents.

Les solvants pourraient endommager les parties en plastique de l'appareil.

Ne nettoyez pas à la vapeur l'appareil.

Videz le réservoir (M) après chaque utilisation (voir la section « Vidange du réservoir »)

Périodiquement, pour faciliter le nettoyage interne, il est possible de libérer le déflecteur interne (Z) du réservoir (M) (Fig. 57) : il suffit de faire levier et de décrocher avec précaution les deux extrémités du déflecteur interne (Z). Pour le remontage, il faut introduire le déflecteur dans le bord du réservoir, en accrochant les extrémités ensemble.

Nettoyez la semelle du fer pendant qu'elle est chaude (utilisez les produits spécifiques disponibles sur le marché).

N'utilisez que de l'eau pour nettoyer les accessoires.

Pour éliminer les résidus de saleté à l'intérieur des accessoires (tuyaux, extension et brosses), lavez les conduits internes d'aspiration à l'eau courante.

△ ATTENTION ! Ne lavez pas et n'immergez pas le flex (1) dans l'eau ou d'autres liquides.

Laissez sécher les brosses nettoyées, avec les poils pointant vers le haut, pour éviter toute déformation.

L'appareil est équipé d'un jeu de joints de rechange. Vérifiez périodiquement l'état d'usure des joints et remplacez-les si nécessaire.

- Filtre d'éléments solides (R) : (Fig. 58) Inspectez et lavez à l'eau courante.
Remplacez de préférence tous les 6 mois.
- Filtre en microfibras (P) : (Fig. 59) Lavez de l'intérieur vers l'extérieur à l'eau courante, laissez sécher avant de reposer le bloc du filtre.

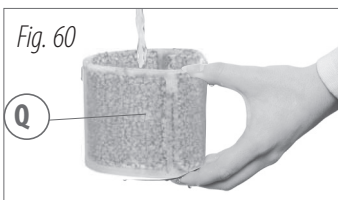
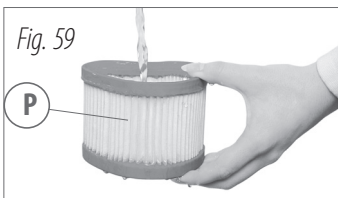
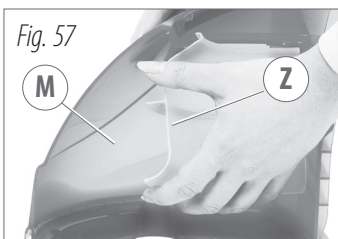

NOTE : Le filtre en microfibres (P) ne doit pas être utilisé avec la fonction de filtration à l'eau.

- Filtre éponge (Q) : (Fig. 60) à utiliser pour l'aspiration de liquides. Lavez de l'intérieur vers l'extérieur avec de l'eau courante. Remplacez de préférence tous les 6 mois.
- Filtre à air HEPA (X) : (Fig. 61) Inspectez périodiquement en soulevant le levier d'accrochage. Remplacez de préférence tous les 6 mois.
- Filtre carbonique (Y) : (Fig. 62) ayant une capacité de filtrage très élevée. Il retient la poussière des broches au carbone du moteur générée pendant le fonctionnement. Inspectez chaque mois en retirant la grille de confinement ; remplacez-la si elle est sale. Remplacez de préférence chaque année.

△ ATTENTION ! Manipuler avec précaution, ne pas inhaler et garder hors de portée des enfants.

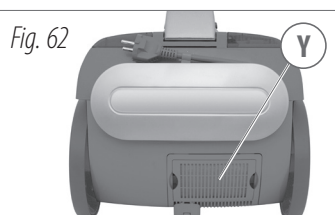
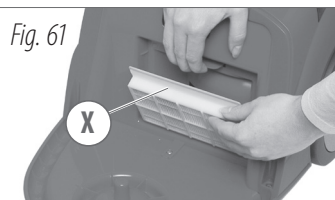

15 LOCALISATION D'UNE PANNE

△ ATTENTION ! Les réparations ne doivent être effectuées que par un Centre de Service Autorisé. L'emploi incorrect peut endommager l'appareil. Le tableau suivant décrit quelques problèmes et explique comment les résoudre. Si nos solutions ne vous aident pas, appelez un Centre de Service Autorisé.

PROBLÈME	CAUSE	SOLUTION
- Après la mise en marche de l'appareil, le voyant « manque d'eau » (L) du réservoir clignote et l'appareil émet un signal sonore	- La quantité d'eau dans le réservoir (L) est faible	- Remplissez le réservoir de la chaudière avec de l'eau distillée
- L'appareil est prêt à fonctionner mais il n'y a ni d'aspiration ni de vapeur	- Le connecteur du tuyau flexible n'est pas fixé correctement	- Assurez-vous que le connecteur du tuyau flexible (27) est correctement branché à la prise à vapeur
- Le voyant indiquant que la vapeur est prête est allumé mais la vapeur ne sort pas	- Le cran de sécurité qui empêche la vapeur de sortir (32) est enclenché	- Libérez le cran de sécurité
	- Le bouton d'ajustement de la vapeur (J) est sur la position « fermée »	- Tournez le bouton d'ajustement de la vapeur (J) en position « ouverte »
- En travaillant, un accessoire se décroche	- Mauvais assemblage de l'accessoire	- Connectez l'accessoire correctement
- En travaillant, la puissance d'aspiration diminue	- L'accessoire est bouché	- Vérifiez et nettoyez l'accessoire

PROBLÈME	CAUSE	SOLUTION
- La puissance d'aspiration est trop faible	- Un des filtres est bouché	- Vérifiez et nettoyez le filtre d'éléments solides (R), le filtre en microfibrilles (P) ou le filtre éponge (Q), le filtre à air (X) et le filtre carbonique (Y)
	- Mauvais assemblage des filtres	- Assurez-vous que le bloc des filtres (O) est correctement assemblé avec le couvercle du filtre inférieur (S) et le filtre d'éléments solides (R)
	- Contournement de l'air	- Assurez-vous que le réservoir (M), l'ensemble des filtres (O), le tuyau flexible (1) et le connecteur tuyau flexible (27) sont installés correctement.
- Le moteur d'aspiration fonctionne, mais il n'y a pas d'aspiration	- Le flotteur est entré en service	- Vidangez le réservoir
- Les boutons de poignée ne tiennent pas la poignée en toute sécurité	- Mauvais assemblage ou mauvaise position des filtres (O)	- Vérifiez l'ensemble, assurez-vous que le filtre en microfibrilles ou le filtre éponge sont correctement insérés
- De mauvaises odeurs proviennent du tuyau flexible ou de l'accessoire	- De la saleté humide est restée dans le tuyau flexible ou dans l'accessoire	- Nettoyez les pièces en suivant les instructions du chapitre « Maintenance »

16 ENLÈVEMENT



En tant que propriétaire d'un appareil électrique ou électronique, la loi (conformément à la directive EU 2012/19/EU sur les déchets des appareils électriques et électroniques et aux législations nationales des États membres UE qui ont mis en œuvre cette directive) vous défend d'éliminer ce produit ou ses accessoires électriques/électroniques comme un déchet domestique solide urbain et vous impose au contraire de l'éliminer dans les centres de collecte prévus à cet effet. On peut éliminer le produit directement près du distributeur moyennant l'achat d'un nouveau produit, équivalent à celui que l'on doit éliminer. L'abandon du produit dans l'environnement pourrait provoquer de graves dommages à l'environnement et à la santé de l'homme. Le symbole sur la figure représente le bidon des déchets urbains et il est impérativement interdit de placer l'appareil dans ces conteneurs. Le non-respect des indications de la directive 2012/19/EU et des décrets de mise en œuvre des différents États communautaires peut être sanctionné du point de vue administratif.

17 DONNÉES TECHNIQUES

17.1 Enseigne des données techniques

△ ATTENTION ! Assurez-vous que les spécifications techniques indiquées sur la plaque signalétique correspondent au réseau électrique auquel vous souhaitez connecter l'appareil.

17.2 Spécifications techniques

- Capacité du réservoir d'eau : 1,2 l
- Capacité du réservoir de récupération : 8 l

17.3 Caractéristiques de sécurité :

Commutateur pressurisé de service
Thermostat de service
Thermostat de sécurité
Valve de surpression de la chaudière
Commandes électriques en basse tension
Commandes sur le tuyau flexible
Flotteur

18 GARANTIE

CONDITIONS DE GARANTIE Tous nos appareils ont été soumis à des essais soignés et sont couverts par la garantie pour tout défaut de fabrication conformément aux normes en vigueur (12 mois minimum). La garantie prendra effet à partir de la date d'achat. Si votre appareil ou accessoires doit être remis pour une réparation, une photocopie du ticket ou de la facture devra y être jointe. Durant la période de garantie, le Centre d'assistance du fabricant effectuera les réparations nécessaires en cas de mauvais fonctionnement de l'appareil pouvant être attribué à un vice de fabrication et non à une utilisation non conforme aux instructions reportées dans les instructions d'utilisation fournies avec l'appareil. La garantie prévoit la réparation ou le remplacement des pièces dont le fabricant aura lui-même établi la défektivité. Les pièces remplacées restent la propriété du fabricant. La réparation ou le remplacement de pièces défectueuses ne prolonge pas la durée de la garantie applicable à l'appareil ; aux pièces neuves montées sur l'appareil la garantie de l'appareil reste applicable. Le fabricant décline toute responsabilité en cas de dommages ou mauvais fonctionnement de l'appareil ou partie de celui-ci, provoqués par le non-respect des instructions d'utilisation ou par un mauvais entretien de l'appareil. Il en est de même pour le non-respect des normes et des recommandations reportées dans la notice technique fournie avec l'appareil voire par l'utilisation de pièces et autres accessoires non prévus par le fabricant. Toute intervention sur l'appareil effectuée par un personnel non agréé par le fabricant annule la garantie. La garantie ne couvre pas les pièces sujettes à usure normale durant le fonctionnement de l'appareil.

ATTENTION ! Tout défaut comme des buses obstruées, des machines bloquées à cause de résidus calcaires, des accessoires endommagés (par ex. un tuyau plié) et/ou des machines qui ne présentent aucun défaut, **N'EST PAS COUVERT PAR LA GARANTIE.**

TOUS LES FRAIS RELATIFS À DES DEMANDES D'INTERVENTIONS SOUS GARANTIE NON ACCEPTÉES PAR LE FABRICANT PARCE QUE NE RÉPONDANT PAS AUX CONDITIONS REQUISES À CET EFFET, SERONT À LA CHARGE DU CLIENT.

BEDIENUNGSANLEITUNG

1	DETAILS	pag. 83	10.4	Auffrischen von Kleidungsstücken.....	pag. 102
2	ZUBEHÖRTEILE UND KOMPONENTEN	pag. 84	11	AUSLEEREN DES BEHÄLTERS (M).....	pag. 103
3	VOR DEM GEBRAUCH	pag. 86	12	NACHFÜLLEN DES KESSELS (L)	pag. 103
3.1	Symbole.....	pag. 86	13	AM ENDE DER ARBEIT.....	pag. 104
4	EINSATZMÖGLICHKEITEN	pag. 86	14	PFLEGE.....	pag. 105
5	ALLGEMEINE HINWEISE	pag. 87	15	PROBLEMLÖSUNG	pag. 106
6	INBETRIEBNAHME.....	pag. 89	16	ENTSORGUNG	pag. 107
6.1	Inbetriebnahme des Kessels (Dampf)	pag. 89	17	TECHNISCHE DATEN	pag. 108
6.2	Vorbereitung des Saugers.....	pag. 89	17.1	Schilddaten	pag. 108
7	BETRIEB.....	pag. 90	17.2	Technische Merkmale.....	pag. 108
7.1	Dampfreinigungsbetrieb	pag. 90	17.3	Sicherheitseinrichtungen:.....	pag. 108
7.2	Saugbetrieb.....	pag. 90	18	GARANTIE	pag. 108
7.3	Gleichzeitiger Einsatz von Dampfreinigung und Absaugung.....	pag. 91			
7.4	Verwendung von Dampf und Nasssaugen	pag. 91			
7.5	Staubabsaugfunktion mit Wasserfiltration.....	pag. 93			
8	ZUBEHÖRTEILE	pag. 94			
9	EMPFEHLUNGEN	pag. 98			
9.1	Empfehlungen zur Dampfreinigung.....	pag. 98			
10	BÜGELN	pag. 100			
10.1	Verwendung zum Bügeln	pag. 100			
10.2	EMPFEHLUNGEN	pag. 101			
10.3	Senkrecht bügeln.....	pag. 102			

SYMBOLE



ACHTUNG! Seien Sie aus Sicherheitsgründen vorsichtig.



ACHTUNG! Gefahr durch heißen Dampf.



WICHTIGER HINWEIS



07ACHTUNG: Hochdruckdüsen können bei unsachgemäßem Gebrauch gefährlich sein. Die Hochdruckdüsen dürfen nicht auf Menschen, Tiere, stromführende elektrische Geräte oder das Gerät selbst gerichtet werden.

1 DETAILS

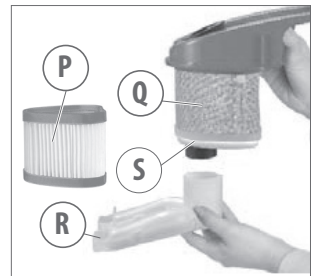
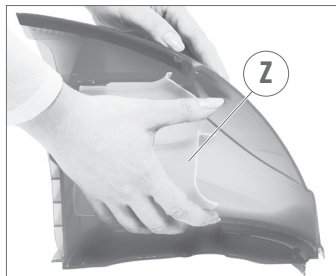
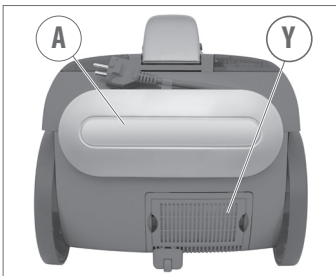
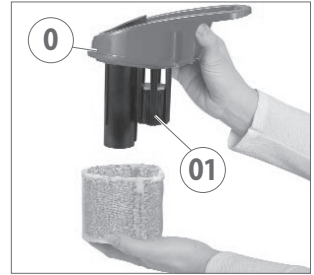
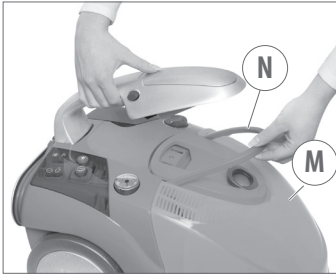
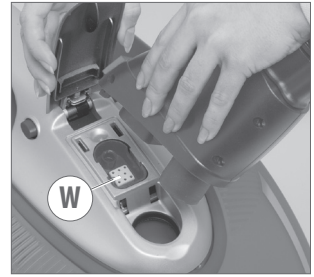
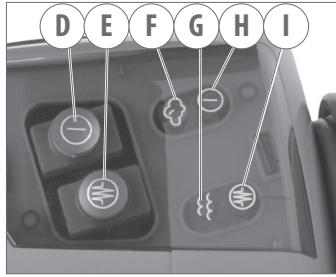
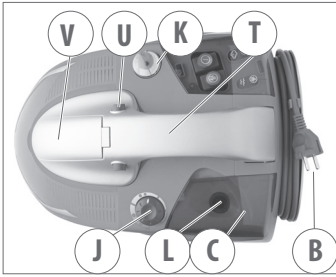

- A.** Kabelfach
- B.** Stromkabel
- C.** Kesselstopfen
- D.** Hauptschalter
- E.** Kesselschalter
- F.** Dampf-Anzeigelampe
- G.** Wasser-Anzeigelampe
- H.** Anzeigelampe Ein-Aus
- I.** Anzeigelampe Kessel Ein-Aus
- J.** Dampfregler
- K.** Manometer
- L.** Heizkörperbehälter
- M.** Behälter
- N.** Behältergriff

- O.** Filtereinheit mit Schwimmer (O1)
- P.** Mikrofaserfilter (waschbar)
- Q.** Schwammfilter (waschbar)
- R.** Feststofffilter (waschbar)
- S.** Unterer Filterdeckel
- T.** Griff
- U.** Griff Taste
- V.** Sicherheitsdeckel
- W.** Dampfanschluss
- X.** HEPA-Luftfilter (nicht waschbar)
- Y.** Kohlefilter (nicht waschbar)
- Z.** Behältertrennwand

2 ZUBEHÖRTEILE UND KOMPONENTEN

Je nach Modell kann es Unterschiede im Lieferumfang geben (siehe Verpackung).

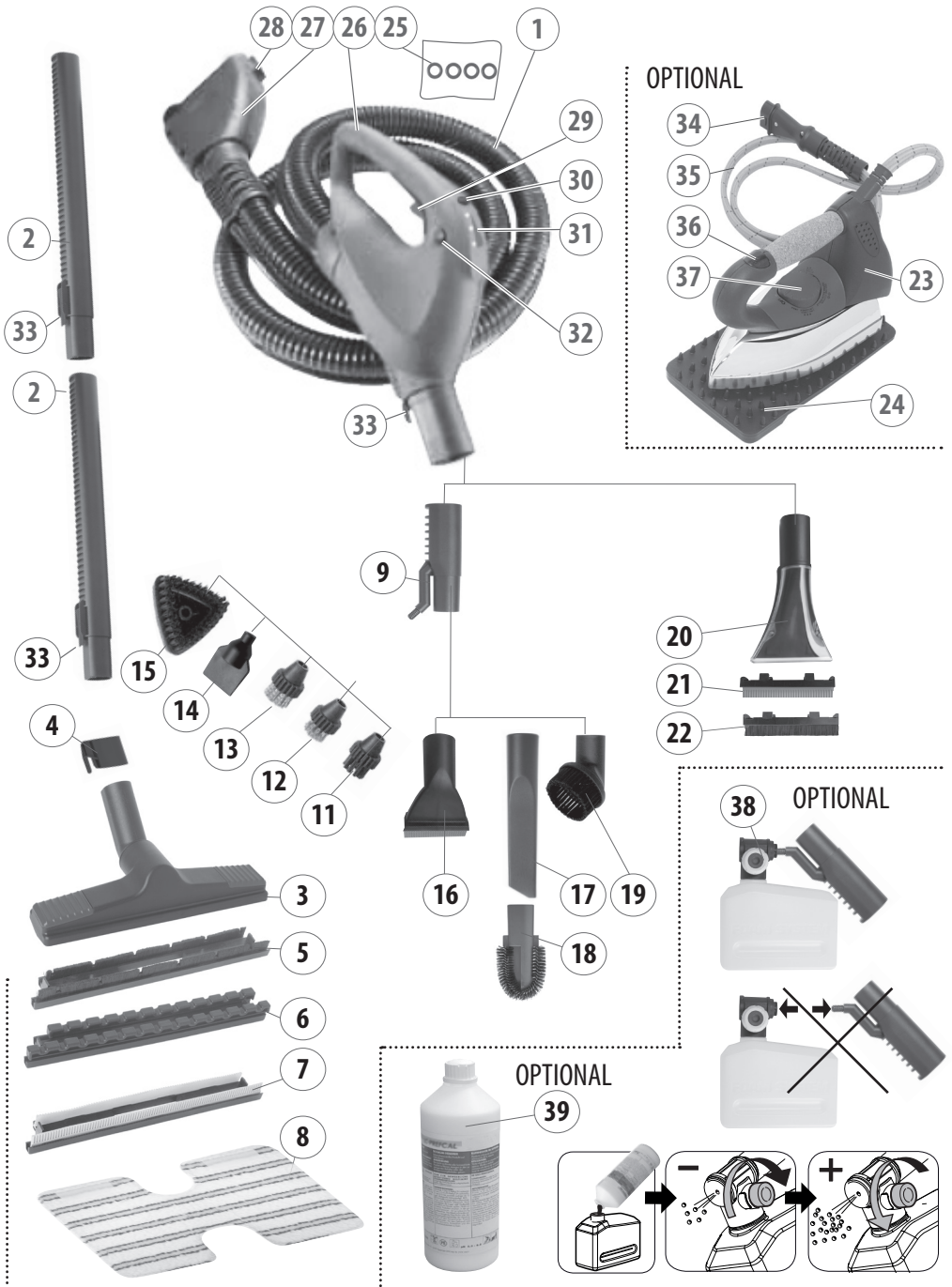

Je nach Modell kann es Unterschiede im Lieferumfang geben (siehe Verpackung).

* Optional

1. Schlauch
2. Verlängerungsrohre
3. Große Bürste
4. Haken für Bürstenhalterung
5. Bodendüse
6. Teppichdüse
7. Wasserdüse
8. Baumwolltuch

9. Dampf-/Saugarmatur
10. Dampfdüsenverlängerung
11. Kunststoffbürste
12. Stahlbürste
13. Messingbürste
14. Abstreifer
15. Kleine dreieckige Düse

16. Kleine Saugbürste
17. Flache Lanze
18. Heizkörperpinsel
19. Bürste

20. Polsterdüse
21. Wischer-Zubehör
22. Borsten-Zubehör

- 23.* Bügeleisen
- 24.* Bügeleisen-Halterung

25. Ersatz-Dichtungssatz
26. Griff
27. Schnellanschluss
28. Vordere Taste
29. **Dampfhebel**
30. **Taste Saugmotor**
31. Anzeigelampe Saugleistung
32. Dampfsicherung
33. Unterer Befestigungshebel

- 34.* Stecker für Bügeleisen
- 35.* Dampfrohr
- 36.* Leuchttaste + Dampfhebel Bügeleisen
- 37.* Temperaturregler
- 38.* Waschmittelzerstäuber mit Waschmittelkanister
- 39.* Waschmittel

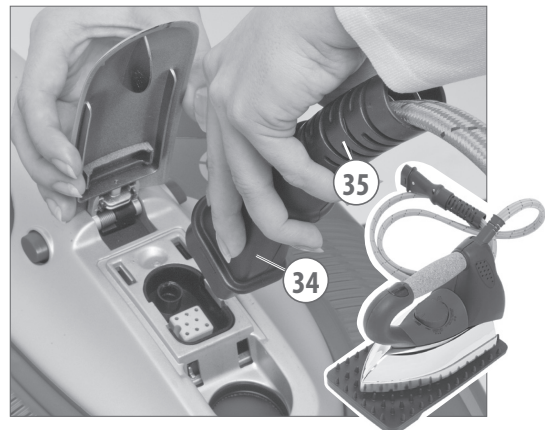
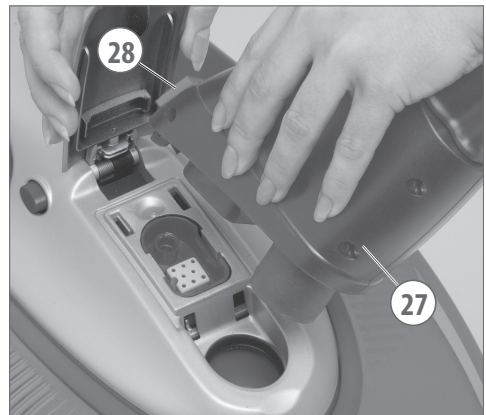

3 VOR DEM GEBRAUCH

△ ACHTUNG! Die Betriebsanleitung ist Bestandteil des Geräts. Lesen Sie die Betriebsanleitung sorgfältig durch, bevor Sie das Gerät einschalten. Heben Sie die Betriebsanleitung auf, um auch später bei Bedarf nachschlagen zu können.

TECHNISCHE DATEN (siehe das Typenschild)

3.1 Symbole

In dieser Betriebsanleitung werden die unten angegebenen Symbole verwendet, um Sie auf bestimmte Details speziell hinzuweisen.

△ ACHTUNG! Aus Sicherheitsgründen ist an dieser Stelle besondere Vorsicht geboten.

△ HINWEIS: Zusätzliche Informationen und nützliche Empfehlungen, um das Gerät besser ausnutzen zu können.

4 EINSATZMÖGLICHKEITEN

Mit diesem Gerät können Sie schnell, einfach und ausschließlich mit Wasser Oberflächen reinigen, Staub und Flüssigkeiten aufsaugen und professionell bügeln.

- **Dieses Gerät ist auch für den kollektiven Einsatz geeignet, z. B. in Hotels, Schulen, Krankenhäusern, Fabriken, Geschäften, Büros und Wohnhäusern.**
- Mit dem Edelstahl-Hochdruckkessel, der eine begrenzte Autonomie hat, in wenigen Sekunden betriebsbereit und mit verschiedenen Zubehöerteilen ausgestattet ist, können Sie alle Oberflächen mit heißem

Dampf reinigen und desinfizieren. Auf diese Weise wird Allergien vorgebeugt, da Milben, Keime, Bakterien entfernt werden.

- Mit dem leistungsstarken, elektronisch gesteuerten Sauger können Sie die Saugleistung direkt an der Pistole regulieren und den durch den Dampf aufgelösten Schmutz, Staub und Flüssigkeiten über einen 4-Stufen-Filter ansaugen, wobei die Filterleistung durch den Einsatz des Wasserfilters noch gesteigert werden kann.
- Mit dem Bügeleisen können Sie Ihre Kleidung auf Weise bügeln und auffrischen.



NASS- ODER TROCKENSAUGEN

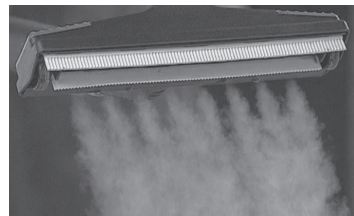

DAMPFREINIGUNG



GLEICHZEITIGE DAMPFREINIGUNG
UND ABSAUGUNG



BÜGELN
OPTIONAL

5 ALLGEMEINE HINWEISE

- △01. Lesen Sie vor Gebrauch die „Bedienungsanleitung“ aufmerksam durch. Der Hersteller haftet nicht für Personen- oder Sachschäden, die durch die Nichtbeachtung der vorgenannten „Bedienungsanleitung“ verursacht werden.
- △02. Es wird empfohlen, die Verpackungen aufzubewahren, um die Maschine und das Zubehör beim Transport an einen anderen Ort oder zu Begutachtungs-/Reparaturzwecken zu schützen. Die Verpackung entsprechend den gültigen Abfallgesetzen entsorgen.
- △03. Verwenden Sie die Maschine nur für den vorgesehenen Zweck.
- △04. Die geeignete persönliche Schutzausrüstung tragen, um die Maschine zu bedienen und den Benutzer zu schützen. Dies sollte in Übereinstimmung mit einer entsprechenden Risikobewertung erfolgen, die vor dem ersten Gebrauch durchgeführt wird.
- △05. Die Maschine an eine geeignete Stromquelle anschließen, die mit den technischen Daten des Geräts kompatibel ist. Es wird empfohlen, einen Fehlerstromschutzschalter zu verwenden, um einen geerdeten Schutz zu bieten.
- △06. Ziehen Sie den Stecker des Geräts nicht am Kabel heraus.
- △07. Ziehen Sie das Gerät nicht am Kabel.
- △08. Rollen Sie das Stromkabel vollständig aus, bevor Sie das Gerät einschalten.
- △09. Von Verlängerungskabeln wird abgeraten; falls dies jedoch erforderlich ist, verwenden Sie geerdete Verlängerungskabel mit Sicherheitsbescheinigung und einem Kabelquerschnitt von mindestens 1.5 mm
- △10. Nach dem Gebrauch und vor dem Auffüllen, vor dem Reinigen des Behälters und vor dem Auswechseln des Schlauchs den Stecker herausziehen.
- △11. Beim Auffüllen des Behälters das Gerät niemals direkt unter den Wasserhahn halten.
- △12. Vor dem Gebrauch des Geräts prüfen, dass das Stromkabel, der Stecker und der Schlauch nicht beschädigt sind.
- △13. Verwenden Sie den Dampfreiniger nicht zum Reinigen von elektrischen Geräten oder Steckdosen.
- △14. Wenn das Gerät angeschlossen ist, nicht mit nassen Händen oder Füßen arbeiten.
- △15. Das Gerät selbst nicht in Flüssigkeit eintauchen.
- △16. Das Produkt darf nicht von Kinder und Personen mit körperlicher Behinderung, Sinnes oder geistigen Fähigkeiten oder Mangel an Erfahrung und Wissen benutzt werden, außer wenn ihnen Aufsicht oder Anweisung gegeben worden ist.
- △17. Das Gerät nicht in senkrechter Stellung bedienen oder wegstellen.
- △18. Das Gerät selbst nicht mit Dampf reinigen.
- △19. Lassen Sie das Gerät nicht unbeaufsichtigt, wenn es angeschlossen oder eingeschaltet ist.
- △20. Reparaturen ausschließlich von zugelassenen Kundendienststellen vornehmen lassen.
- △21. Das Stromkabel darf nur in zugelassenen Kundendienststellen ausgewechselt werden.
- △22. Keine entzündlichen Stoffe (z.B. Asche und Ruß aus dem Kamin), explosionsgefährdeten, giftigen oder gesundheitsschädlichen Flüssigkeiten aufsaugen.
- △23. Verwenden Sie das Gerät nicht zum Aufsaugen von Flüssigkeiten aus Behältern, Waschbecken, Wannen, usw.

- △24. Halten Sie die Saugöffnung nicht gegen empfindliche Körperteile, wie Augen, Mund, Ohren.
- △25. Hände nicht in den Dampfstrahl halten.
- △26. Den Dampfstrahl nicht auf Personen oder Tiere richten.
- △27. Das Gerät während des Gebrauchs nicht abdecken, da es sich überhitzen könnte.
- △28. Das Gerät darf nicht von Kindern oder nicht entsprechend eingewiesenen Personen bedient werden.
- △29. Wenn Sie das Gerät ausleihen, müssen Sie auch diese Betriebsanleitung aushändigen.

SICHERHEIT

WICHTIG WARNHINWEISE

- △30. ACHTUNG: Dieses Gerät wurde für den Einsatz mit dem vom Hersteller beigestellten oder vorgeschriebenen Reinigungsmittel (Typ neutrales Reinigungs-Shampoo auf der Basis biologisch abbaubarer anionischer Tenside) entwickelt. Die Verwendung anderer Reinigungsmitteln oder chemischer Substanzen kann die Sicherheit des Gerätes beeinträchtigen.
- △31. ACHTUNG: Hochdruckdüsen können bei unsachgemäßem Gebrauch gefährlich sein. Hochdruckstrahlen können gefährlich sein, wenn diese zweckentfremdet werden. Der Strahl darf nicht auf Personen, elektrische Anlagen oder die Maschine selbst gerichtet werden.
- △32. ACHTUNG: Das Gerät nicht in der Nähe von Personen benutzen, es sei denn, sie tragen Schutzkleidung.
- △33. ACHTUNG: Den Strahl nicht auf sich selbst oder andere Personen richten, um Schuhe oder Kleider zu reinigen.
- △34. ACHTUNG: Explosionsgefahr. Sprühen Sie keine brennbaren Flüssigkeiten.
- △35. ACHTUNG: Nicht zulassen, dass das Gerät von Kindern oder ungeschultem Personal benutzt wird.
- △36. ACHTUNG: Um die Maschinensicherheit zu gewährleisten, verwenden Sie nur Original-Ersatzteile vom Hersteller oder vom Hersteller zugelassen.
- △37. ACHTUNG: Service und Reparaturen dürfen nur durch qualifiziertes Personal ausgeführt werden; Defekte Teile des Gerätes dürfen nur mit Originalteilen ersetzt werden.
- △38. ACHTUNG: Das durch Rückflussverhinderer geflossene Wasser wird als nicht trinkbar eingestuft.
- △39. ACHTUNG: Das Gerät nicht benutzen, wenn das Stromkabel oder wichtige Geräteteile beschädigt sind, z.B. Sicherheitsvorrichtungen, Hochdruckschlauch der Pistole usw.
- △40. ACHTUNG: Ungeeignete Verlängerungen können gefährlich sein.
- △41. ACHTUNG: Wenn ein Verlängerungskabel verwendet wird, muss es für die Verwendung im Außenbereich geeignet sein und der Anschluss muss trocken und vom Boden entfernt sein.
- △42. ACHTUNG: Wir empfehlen daher die Verwendung eines Kabelaufwicklers, durch den die Steckdose mindestens 60 mm über dem Boden gehalten wird.
- △43. ACHTUNG: Das Gerät jedes Mal völlig ausschalten (Hauptschalter in Position (0) OFF, wenn es unbeaufsichtigt bleibt.
- △44. ACHTUNG: Dieser Schlauch enthält elektrische Anschlüsse: verwenden Sie ihn nicht zum Sammeln von Wasser und tauchen Sie ihn zum Reinigen nicht in Wasser.

6 INBETRIEBNAHME

6.1 Inbetriebnahme des Kessels (Dampf)

- △ HINWEIS: Bei der Vorbereitung das Gerät ausschalten und den Stecker herausziehen.
- △ HINWEIS: Das Gerät muss auf einer waagerechten, ebenen Fläche aufstehen.

- Den Behälterstopfen (C) am Kessel abnehmen (Abb. 1)
- Den Kesselbehälter (L) (max. 1.2 Liter) ausschließlich mit **destilliertem Wasser** füllen.
- Den Behälterstopfen (C) am Kessel wieder aufsetzen.

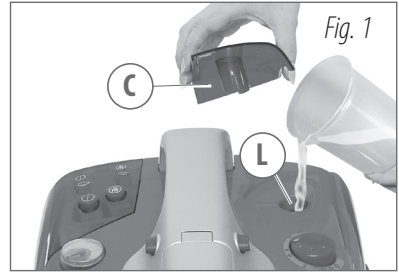

6.2 Vorbereitung des Saugers

Der Mikrofaserfilter (P) ist bereits im Gerät eingebaut.

- △ HINWEIS: Aus Sicherheitsgründen kann der Griff (T) nur dann gelöst werden, wenn der Schnellverbinder (27) nicht eingesteckt ist.
- Sicherheitsdeckel (V) anheben (Abb. 2).
- Den Schnellverbinder (27) des Schlauchs (1) durch Drücken der vorderen Taste (28) in den Dampfanschluss (W) einstecken (Abb. 3)
- Anschluss prüfen: (die Taste (28) muss mit einem hörbaren Klick zurückschnappen).
- Den Stecker des Stromkabels (B) in eine geerdete Steckdose stecken.
- Hauptschalter (D) drücken. Daraufhin leuchtet die Anzeigelampe (H) auf (Abb. 4).

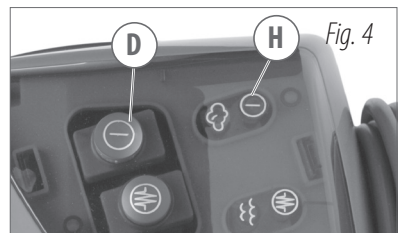

7 BETRIEB

7.1 Dampfreinigungsbetrieb

Bevor Sie anfangen, lesen Sie sich den Abschnitt „Inbetriebnahme des Kessels“ durch.

Hauptschalter (D) und Kesseltaste (E) drücken; daraufhin leuchten die entsprechenden Anzeigelampen (H) und (I) auf. Nun wird das Wasser erhitzt und Dampf aufgebaut (Abb. 5).

Die Dampfstärke wird am Knopf (J) am Gerät eingestellt (Abb. 6).

An der Anzeige (K) erscheint der Druck im Inneren des Kessels: der grau-silberne Bereich zeigt Ihnen den idealen Betriebsdruck an (Abb. 7).

Wenn die Anzeigelampe (F) aufleuchtet, ist das Gerät bereit für den Dampfbetrieb; zum Starten des Dampfstrahls drücken Sie den Hebel (29) am Griff (26) (Abb. 8).

Bei der ersten Dampfausgabe wird auch Kondenswasser austreten, den Strahl daher zur Seite oder auf einen Lappen richten.

Der Griff (26) ist mit einer Sicherheitsverriegelung (32) ausgerüstet, um eine unabsichtliche Dampfausgabe zu verhindern (Abb. 9):

- Verriegelung nach links: Hebel ist frei
- Verriegelung nach rechts: Hebel ist gesperrt

Anmerkung: Die optimale Dampfmenge wird nach 3-4 Minuten Vorheizen aufgebaut.

7.2 Saugbetrieb

⚠ **ACHTUNG!** Saugen Sie nicht ohne den installierten Mikrofaserfilter (P).

- Mikrofaserfilter (P): hat eine hohe Filterleistung und ermöglicht eine perfekte Absaugung von Staub und Dampf.

⚠ **ACHTUNG!** Saugen Sie nicht ohne montierten HEPA-Filter (X).

- HEPA-Luftfilter (X): hat eine sehr hohe Filterkapazität und filtert Feinstaub heraus, wodurch die Qualität der Abluft gewährleistet wird. Prüfen Sie regelmäßig durch Anheben des Verriegelungshebels. Siehe Kapitel „PFLEGE“ (Abb. 61).

Anmerkung: Der Behälter (M) muss leer und trocken sein.

- Um den Staubsauger ein- und auszuschalten, halten Sie die Saugtaste (30) ca. 2 Sekunden lang gedrückt.

Um die Saugleistung (von Stufe 1 bis Stufe 4) zu wählen, drücken Sie kurz die Saugtaste (30) am Handgriff (26). Die LED (31), die der gewählten Leistungsstufe entspricht, leuchtet auf (Abb. 9).

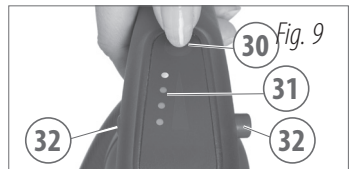
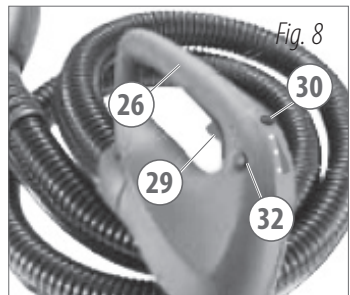
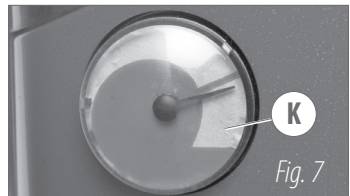
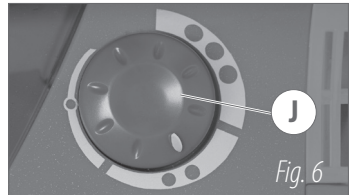
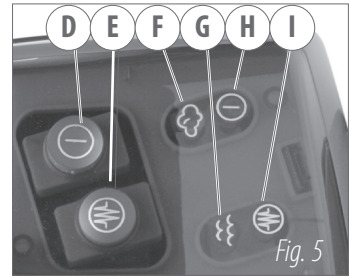

Die Saugleistung kann sowohl bei ein-, als auch bei abgeschaltetem Saugbetrieb reguliert werden. Jedes Mal, wenn der Schnellverbinder (27) heraus gezogen wird, beginnt der Sauger beim erneuten Einschalten wieder bei der Stufe 1.

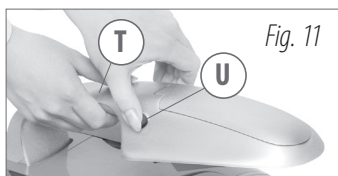

7.3 Gleichzeitiger Einsatz von Dampfreinigung und Absaugung

Bevor Sie anfangen, lesen Sie sich den Abschnitt „Inbetriebnahme des Kessels“ durch.

Sie können die oben beschriebenen Funktionen Dampfreinigen und Saugen kombinieren, um gleichzeitig zu reinigen und zu saugen. Lassen Sie am Ende des Betriebs den Dampfhebel (29) einige Augenblicke vor dem Ausschalten des Saugmotors, Taste (30), los, damit die Feuchtigkeit über die Saugkanäle zurückgewonnen werden kann.

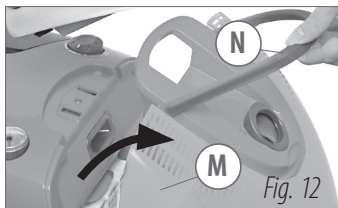

Anmerkung: Es ist normal, dass Sie während der Arbeit von Zeit zu Zeit das Geräusch der Pumpe hören, die Wasser lädt. Achten Sie darauf, dieses Geräusch nicht mit dem akustischen Signal (Piepton) zu verwechseln, das auf das Nachfüllen des Kessels hinweist.

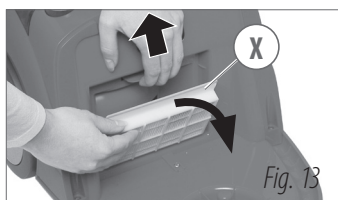

7.4 Verwendung von Dampf und Nasssaugen

- Drücken Sie die beiden Tasten (U) auf beiden Seiten des Griffs (T) herunter.(Abb. 11).
- Heben Sie den Griff (T) an.
- Heben Sie den Griff (N) an und ziehen Sie den Behälter (M) heraus (Abb. 12).
- Entfernen Sie den Hepa-Filter (X) (Abb. 13).
- Den Griff (N) drehen und die Filtergruppe mit Schwimmer (O) nach hinten drehen und in Bodenrichtung herausziehen (Abb. 14).
- Entfernen Sie den Feststofffilter (R) (Abb. 15).

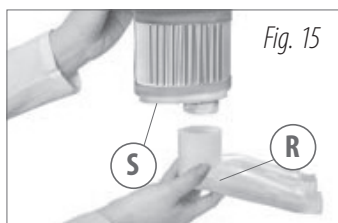
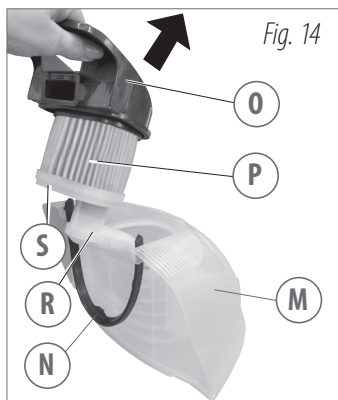

- Entfernen Sie die untere Filterabdeckung (S) (Abb. 16).
- Tauschen Sie den Mikrofaserfilter (P) aus und setzen Sie den Schwammfilter (Q) in den entsprechenden Sitz ein (Abb. 17).

Anmerkung: Schwammfilter (Q): wird zum Aufsaugen von Flüssigkeiten verwendet.

- Setzen Sie die untere Filterabdeckung (S) vollständig ein (Abb. 18).
- Setzen Sie den Feststofffilter (R) vollständig ein (Abb. 19).

Anmerkung: Feststofffilter (R): führt eine erste Filterung von Fremdkörpern und dimensionsrelevanten Körpern durch.

- Prüfen Sie, ob die Baugruppe richtig zusammengebaut ist, mit Filter, Filterbodenabdeckung (S) und Feststofffilter (R) richtig eingesetzt.
- Setzen Sie die Filterbaugruppe (O) mit Schwimmer (O1) wieder in den Behälter (M).
- Halten Sie den Griff (T) hoch und setzen Sie den Behälter (M) wieder auf das Gerät.
- Senken Sie den Griff (T) ab.
- Schließen Sie den Griff (T) durch Herunterdrücken und überprüfen Sie die korrekte Rückstellung der Tasten (U), die mit einem Klicken bestätigt wird

Anmerkung: Überschreiten Sie beim Ansaugen von Flüssigkeiten auf Oberflächen nicht den MAX-Füllstand im Behälter (M) (Abb. 20).

Anmerkung: Das Gerät ist mit einem Sicherheitsschwimmer (O1) (Abb. 17) ausgestattet, der auslöst, wenn der maximal zulässige Flüssigkeitsstand im Behälter (M) (Abb. 20) überschritten wird. In diesem Fall saugt das Gerät keine Luft an und gleichzeitig wird die Motordrehzahl erhöht. Schalten Sie das Gerät aus und entleeren Sie den Behälter (M).

⚠ ACHTUNG! Geben Sie keine Reinigungsmittel oder brennbaren Substanzen in den Behälter.

⚠ ACHTUNG! Saugen Sie niemals, wenn der Schwammfilter (Q) nicht montiert ist.

⚠ ACHTUNG!

- Keine entzündlichen Stoffe (z.B. Asche und Ruß aus dem Kamin), explosiven, giftigen oder gesundheitsschädlichen Flüssigkeiten aufsaugen.
- Verwenden Sie das Gerät nicht zum Aufsaugen von Flüssigkeiten aus Behältern, Waschbecken, Wannen, usw.
- Keinen Schaum aufsaugen.
- Wenn sich im Behälter Schaum bildet, das Gerät sofort abschalten und den Behälter (M) ausleeren.
- Beim Saugen mit Wasserfilter das Wasser auswechseln, wenn es trübe ist.

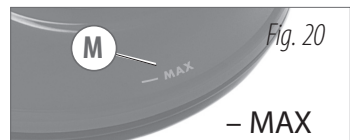
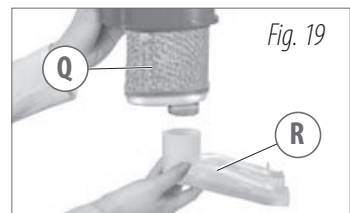
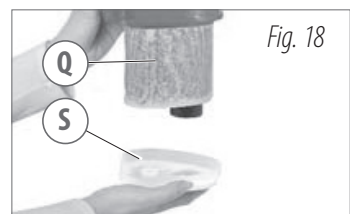
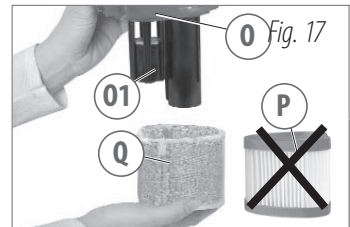

7.5 Staubabsaugfunktion mit Wasserfiltration

WICHTIG: Der Mikrofaserfilter (P) sollte nicht mit der Wasserfilterfunktion verwendet werden.

WICHTIG: Der HEPA-Filter (X) sollte nicht mit der Wasserfiltrationsfunktion verwendet werden.

Dadurch wird der Schmutz im Wasser „gefangen“, die Luft, die das Gerät abgibt, ist sauberer und die Reinigung wird noch gründlicher.

Beachten Sie hierbei die Anweisungen in Kapitel „Vorbereitung des Saugers“ und setzen Sie anstelle des Mikrofaserfilters (P) den Schwammfilter (Q) ein (Abb. 17).

Füllen Sie 1 Liter normales Wasser aus dem Wasserhahn bis zur Anzeige MAX in den Behälter (M) (Abb. 23).

△ **ACHTUNG!** Geben Sie keine Reinigungsmittel oder brennbaren Substanzen in den Behälter.

△ **ACHTUNG!** Saugen Sie niemals, wenn der Schwammfilter (Q) nicht montiert ist.

△ **ACHTUNG!**

- Keine entzündlichen Stoffe (z.B. Asche und Ruß aus dem Kamin), explosiven, giftigen oder gesundheitsschädlichen Flüssigkeiten aufsaugen.
- Verwenden Sie das Gerät nicht zum Aufsaugen von Flüssigkeiten aus Behältern, Waschbecken, Wannen, usw.
- Keinen Schaum aufsaugen.
- Wenn sich im Behälter Schaum bildet, das Gerät sofort abschalten und den Behälter (M) ausleeren.
- Überschreiten Sie beim Aufsaugen von Flüssigkeiten auf Oberflächen nicht den MAX-Füllstand im Behälter (M).
- Das Gerät ist mit einem Schwimmer ausgerüstet (O1) (Abb. 17), der ausgelöst wird, wenn der maximale Füllstand im Behälter erreicht ist (Abb. 23). In diesem Fall saugt das Gerät keine Luft an und gleichzeitig wird die Motordrehzahl erhöht. Schalten Sie das Gerät aus und entleeren Sie den Behälter (M), siehe Kapitel „Behälter (M) entleeren“.



8 ZUBEHÖRTEILE

Siehe Zubehör- und Komponentenliste.

Die Zubehörteile können direkt am Griff (26) oder bei Bedarf an Verlängerungsrohren (2) befestigt werden.

- **Anbau der Zubehörteile:** Vollständig einstecken, bis der untere Hebel (33) einrastet (Abb. 24).
 - **Ausbau der Zubehörteile:** Unteren Hebel (33) eindrücken und das Zubehörteil herausziehen (Abb. 24).
- △ ACHTUNG! Kurz am Anbauteil ziehen, um zu prüfen, dass es richtig sitzt.
- △ ACHTUNG! Anbauteile niemals während des Dampfbetriebs herausziehen. Verbrennungsgefahr.

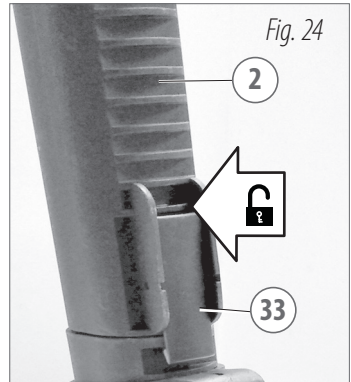

GROSSE BÜRSTE (3)

- Führen Sie den Haken des Bürstenhalters (4) bis zur Krümmung des Halses der großen Bürste (3) ein und lassen Sie dabei einen Zahn frei, wie in (Abb. 25) gezeigt,
- Ziehen Sie die beiden Schrauben fest.
- Schieben Sie das Verlängerungsrohr (2) so weit ein, bis der untere Hebel (33) eingerastet ist (Abb. 26) (Abb. 27).

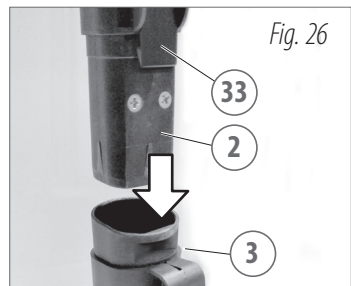
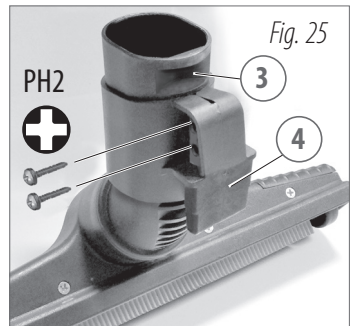

△ ACHTUNG! Prüfen Sie die korrekte Verbindung durch einen kurzen Zug.

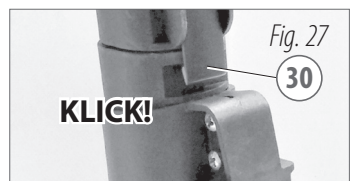

Die große Bürste (3) hat einen Gelenkanschluss, Rollen, Dampföffnungen und einen Saugbereich. Es können drei unterschiedliche Düsen montiert werden:

- Bodendüse (5) (Abb. 29)
- Teppichdüse (6) (Abb. 30)
- Wasserdüse (7) (Abb. 31)

Einsatz der Düsen:

- Die beiden oberen Schlitten nach außen schieben (Abb. 28).
- Bürste (3) umdrehen.
- Die gewünschte Düse richtig einsetzen (breiter Teil nach vorne) (Abb. 29)(Abb. 30)(Abb. 31).
- Die beiden oberen Schlitten wieder nach innen schieben und die Düse arretieren (Abb. 28)

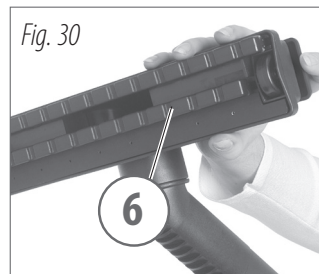
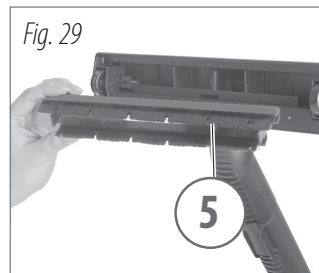
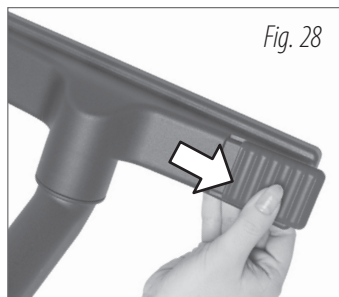

DAMPF-/SAUGARMATUR (9), DAMPFZUBEHÖR, SAUGZUBEHÖR

- Schließen Sie die Dampf-/Saugarmatur (9) an den Handgriff (26) oder das Verlängerungsrohr (2) an.

Die Dampf-/Saugarmatur (9) gibt einen konzentrierten Dampfstrahl ab (Abb. 32) zum Reinigen von Verkrustungen, Rissen usw. und ist mit einem Anschluss für Absaugzubehör ausgestattet (Abb. 35).

Die folgenden Zubehörteile können an der Düse montiert werden:

- Dampf Düsenverlängerung (10), zum Reinigen von Verkrustungen, Rissen usw. (Abb. 34)
- kleine Düsenbürste, Abstreifer, kleine dreieckige Düse, (oder anderes Zubehör siehe Verpackung) zum direkten Aufsetzen auf die Dampf-/Saugarmatur (9) (Abb. 33), bzw. auf die Dampf Düsenverlängerung (10) (Abb. 34), um Verkrustungen, Risse usw. zu reinigen.
- Strahlrohr (17) (Abb. 36) zum Absaugen schwer erreichbarer Stellen, Ecken, Sofaritzen, usw.
- Orientierbare Borstendüse (19) (Abb. 37), mit Naturborsten, um noch energischer zu reinigen und zu saugen
- Heizkörperbürste (18)(Abb. 38) speziell zum Staubsaugen in Heizkörperritzen. Wird zusammen mit dem Strahlrohr (17) verwendet.

ANMERKUNG: Je nach Modell kann es Unterschiede im Lieferumfang geben (siehe Verpackung).

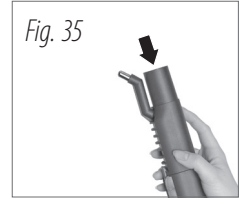
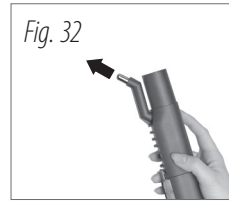

POLSTERDÜSE (20)

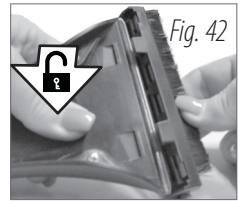
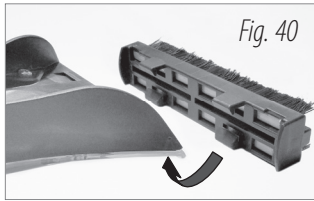

- Die Polsterdüse (20) (Abb. 39) auf den Handgriff (26) oder das Verlängerungsrohr (2).

Mit Dampföffnungen und Saugöffnung. Kann mit zwei Düsen ausgerüstet werden:

- Wischerzubehör (21) für harte und glatte Oberflächen und Wischerfunktion.
- Borsten-Zubehörfunktion (22) für Sessel und Polstermöbel usw.

Das Zubehör wird an der Polsterdüse montiert (20)(Abb. 40)(Abb. 41).

Um das Zubehör zu demontieren, drücken Sie mit dem Daumen auf den UNTEREN Teil des Zubehörs, um die Befestigungszähne auszurasen (Abb. 42).

△ ACHTUNG!

Große Temperaturunterschiede zwischen dem Fensterglas und dem Dampf können zum Bruch des Glases führen.

Bei kalten Außentemperaturen heizen Sie das Glas vor, indem Sie aus einer Entfernung von 30-50 cm Dampf abgeben.

Sprühen Sie anschließend Dampf über die gesamte Glasoberfläche, um Temperaturschwankungen auszugleichen und Spannungen auf der Glasoberfläche zu vermeiden.

Verwenden des Wischerzubehörs (21) Wischerfunktion:

- Führen Sie den Glasreiniger von oben nach unten über die Oberfläche.
- Saugen Sie zum Trocknen das Gummiband des Scheibenwaschers auf die Oberfläche.
- Für leicht verschmutzte Oberflächen verwenden Sie Dampf und Sauger gleichzeitig.

△ WARNUNG:

Um ein Nachtropfen vom Zubehör zu vermeiden, stoppen Sie die Dampfabgabe und setzen Sie das Saugen für einige Momente fort, damit die angesaugte Flüssigkeit zurück in die Saugkanäle fließen kann.

Wischen Sie nach jedem Reinigungsvorgang das Gummiband des Scheibenwaschers mit einem sauberen Tuch ab. Nur eine saubere, straff gespannte Halterung ermöglicht eine streifenfreie Fensterreinigung.

9 EMPFEHLUNGEN

9.1 Empfehlungen zur Dampfreinigung

Zu Beginn der Arbeit oder nach längeren Unterbrechungen sollten Sie den ersten Dampfstrahl zur Seite richten, um eventuelles Restwasser aus dem Dampfrohr abzulassen, insbesondere, wenn Sie textile Oberflächen reinigen möchten (Teppichböden, Teppich, Sofa).

Führen Sie immer erst einen Test an einer versteckten Stelle aus, lassen Sie die Stelle trocknen und prüfen Sie, ob die behandelte Oberfläche hitzefest ist.

Bei sehr verschmutzten Oberflächen langsam mit dem Dampfstrahl über die Fläche fahren, damit der Dampf einwirken kann.

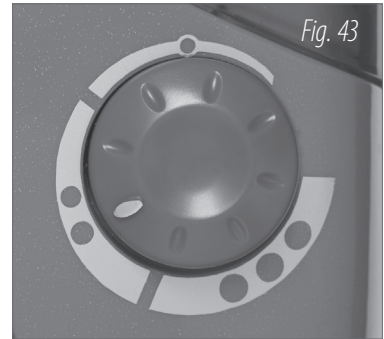

Regulierung der Dampfstärke mit dem Knauf (J):

Wenn der Knauf links herum gedreht wird, ist der Dampf stärker, wird er rechts herum gedreht, wird schwächerer Dampf abgegeben.

- = schwacher Dampf für empfindliche Oberflächen, Tapeten, Möbel, Glas
- = durchschnittlich starker Dampf für die Reinigung und für Stoffe
- = starker Dampf für Tiefenreinigung, Desinfektion und zum Reinigen von fettigen Oberflächen

ANWENDUNGSTABELLE

In der folgenden Tabelle sind die Dampfstärke, das Zubehörteil und die Reinigungsmethode in Abhängigkeit von der jeweiligen Oberfläche angegeben:

Zu reinigende Oberfläche	Dampfstärke	Zubehörteil	Reinigungsmethode
GROSSE OBERFLÄCHEN Parkett, Holz, Linoleum	1 ● 2 ●●	Große Bürste (3) + Wasserdüse (7) Große Bürste (3) + Wasserdüse (7)	Harträckiger Schmutz: erst mit der Borstendüse vorreinigen und dann mit Dampf reinigen und absaugen. Normaler Schmutz: erst mit der Wasserdüse vorreinigen und dann mit Dampf reinigen und absaugen.
Marmor, Stein, Keramik	2 ●● 3 ●●● 3 ●●●	Dampf-/Saugarmatur (9) + Strahlrohr (17) Dampf-/Saugarmatur (9) + Strahlrohr (17) Dampf-/Saugarmatur (9) + Strahlrohr (17)	Borstendüse bei hartnäckigem Schmutz verwenden. Danach mit Dampf reinigen und ansaugen.
KLEINE OBERFLÄCHEN Zwischenräume, Ecken Bodenfugen Wasserhähne, Sanitärreinrichtung, Badezimmerausstattung	1 ● 2 ●●	Dampf-/Saugarmatur (9) oder kleine Bürste (20) Dampf-/Saugarmatur (9) oder kleine Bürste (20)	Je nach Größe der Oberfläche das Strahlrohr für die kleine Bürste verwenden. Hartnäckiger Schmutz. Borstendüse verwenden. Glatte Oberflächen: Wischer verwenden
FENSTER UND TÜREN Bodenleiste, Tür- und Fensterahmen Fensterläden, Jalousien	2 ●● 2 ●● 2 ●● 2 ●●	große Bürste (3) + Teppichdüse (6) große Bürste (3) + Teppichdüse (6) kleine Bürste (20) kleine Bürste (20)	Vorher absaugen, um den Staub aus dem Gewebe zu entfernen. Dampf + Absaugung abgeben. Richten Sie den ersten Dampfstrahl zur Seite, um das Gewebe nicht nass zu machen.
STOFFBEZÜGE Teppichboden Teppich Polstermöbel Sofas	1 ●	kleine Bürste (20) + Wischeraufsatz (21)	Verwenden Sie je nach Größe der Oberfläche eine Düse mit Wischer oder Fensterwascher.
MÖBEL empfindliche Möbel (z. B. lackiert) kunststoffbeschichtete Möbel (z. B. Küchenmöbel)	1 ● 2 ●●	kleine Bürste (20) + Wischeraufsatz (21) oder Borstenaufsatz (22). kleine Bürste (20) + Wischeraufsatz (21) oder Borstenaufsatz (22).	Empfindliche Oberflächen: Baumwolltuch einlegen. Glatte Oberflächen: Borstenzubehör (22).

10 BÜGELN

10.1 Verwendung zum Bügeln

Das Stromkabel (B) in die Steckdose stecken.

Sicherheitsdeckel (V) anheben.

Den Stecker (34) des Bügeleisens in die Steckdose (W) stecken (Abb. 44)(Abb. 45).

Wenn der Schlauch (1) steckt, die vordere Taste (27) drücken und dann erst den Schnellverbinder (28) des Schlauchs herausziehen.

Bevor Sie anfangen, lesen Sie sich den Abschnitt „Inbetriebnahme des Kessels“ durch. Hauptschalter (D) und Kesseltaste (E) drücken. Daraufhin leuchtet die entsprechende Anzeigelampe (I) auf. Nun wird das Wasser erhitzt und Dampf aufgebaut. Die Dampfstärke am Knauf (J) am Gerät einstellen. An der Anzeige (K) erscheint der Druck im Inneren des Kessels: der grau-silberne Bereich zeigt Ihnen den idealen Betriebsdruck an. Die gewünschte Temperatur am entsprechenden Knauf am Bügeleisen (37) einstellen (Abb. 46).

Leuchttaste (36) wird gemeldet, dass sich das Bügeleisen aufheizt (Abb. 47). Wenn die Leuchttaste (36) ausgeht, ist das Bügeleisen betriebsbereit. Die Dampfstärke am Knauf (J) am Gerät einstellen. Für den Dampfbetrieb stellen Sie eine höhere Temperatur oberhalb des Dampfsymbols ☁ am Drehknopf (37) ☁ ein.

Wenn die Anzeigelampe (F) aufleuchtet, ist das Gerät bereit für den Dampfbetrieb (Abb. 47). Zur Dampfabgabe den Dampfhebel am Bügeleisen (36) drücken (Abb. 48).

△ HINWEIS: Das Gerät kann je nach Ausrüstung und Spezifikation mit unterschiedlichen Bügeleisen geliefert werden.

△ ACHTUNG!

- Vor dem Anschluss des Bügeleisens das Gerät abschalten und den Stecker herausziehen (B).
- Vor dem Anschluss des Bügeleisens immer den Stecker herausziehen.
- Der Dampfschlauch (35) darf nicht mit der Heizfläche des Bügeleisens, mit scharfen oder spitzen Gegenständen in Berührung kommen.
- Stellen Sie das Bügeleisen immer auf der entsprechenden Halterung ab (24) (Abb. 49).
- Lassen Sie das Bügeleisen nicht unbeaufsichtigt, wenn es an das Gerät angeschlossen ist

Fig. 44



Fig. 45



Fig. 46



Fig. 47



Fig. 48



Fig. 49



Etikett

Sortieren Sie die Kleidungsstücke nach Stoffsorten und kontrollieren Sie, ob Stellen repariert werden müssen. Kontrollieren Sie ebenso, dass der Stoff wirklich sauber und nicht beschädigt ist.

- Bügeln bei maximal 200° C
Stoff anfeuchten
- Bügeln bei maximal 150° C
Ein feuchtes Tuch dazwischen legen
- Bügeln bei maximal 100° C
Ein feuchtes Tuch dazwischen legen
- Der Stoff kann nicht gebügelt werden

DAMPFBÜGELTABELLE

Stoffart	Dampfstärke
Leinen/Baumwolle	2
Wolle/Seide	1
Nylon/synthetisches Gewebe	1

10.2 EMPFEHLUNGEN

- Beachten Sie das Etikett. Wenn Sie noch keine allzu große Erfahrung haben, beachten Sie, dass an jedem Kleidungsstück ein Etikett mit den folgenden Angaben angebracht ist:
- Stoffart
- Bügelfestigkeit
- Optimale Temperatur
- Baumwolle und Seide. Kleidungsstücke aus Naturfaser (Baumwolle und Seide) bügeln sich besser, wenn sie etwas feucht sind.
- Zeit und Geld sparen. Sortieren Sie die Wäsche nach Stoffarten und bügeln Sie die jeweiligen Kleidungsstücke bei derselben Temperatur.
- Ein „Spartipp“. Bügeln Sie die empfindliche Wäsche am Ende, wenn das Bügeleisen noch etwas warm ist.
- Pflege. Halten Sie die Bügelfläche und die Dampföffnungen sauber.
- Richten Sie den ersten Dampfstrahl beiseite.
- Wenn Sie die Leuchttaste drücken (36), halten Sie das Bügeleisen in entsprechendem Abstand zum Stoff.
- Sanft mit dem Bügeleisen über das Stoffstück fahren. Übermäßiger Druck ist nicht erforderlich.
- Bügeln Sie immer auf einer dampfdurchlässigen und hitzefesten Unterlage.
- Bügeln Sie die Wäsche, wenn sie trocken ist, um keine weiteren Falten zu bilden.
- Bügeln Sie empfindliche Wäsche von links.

10.3 Senkrechtes Bügeln

Die gewünschte Temperatur am entsprechenden Knauf am Bügeleisen (37) einstellen (ab dem Symbol Dampf).

Die Dampfstärke am Knauf (J) am Gerät einstellen. Den Dampfstrahl in etwa 20 cm Entfernung auf das aufgehängte Kleidungsstück richten (Abb. 50). Bei empfindlicher Kleidung ein sauberes Baumwolltuch über das Kleidungsstück hängen und dann bedampfen.



Fig. 50

10.4 Auffrischen von Kleidungsstücken

Verwenden Sie den Schlauch (1) mit der Polsterdüse (20) (Abb. 51).

Die Dampfstärke am Knauf (J) am Gerät einstellen. Den Dampfstrahl in etwa 20 cm Entfernung auf das aufgehängte Kleidungsstück richten.

Bei empfindlicher Kleidung ein sauberes Baumwolltuch über das Kleidungsstück hängen und dann bedampfen.

Das Kleidungsstück kann vor, während und nach dem Bedampfen abgesaugt werden (Abb. 51). Jedoch am Besten mit schwacher Saugstufe.

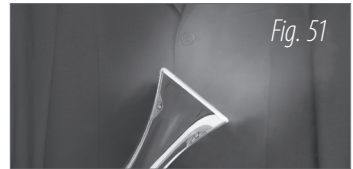
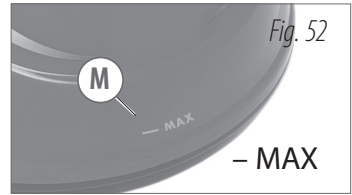

Fig. 51

11 AUSLEEREN DES BEHÄLTERS (M)

⚠ **ACHTUNG!** Bevor Sie den Behälter herausnehmen, schalten Sie das Gerät ab und ziehen Sie den Stecker heraus.



- Den Behälter (M) nach jedem Gebrauch ausleeren (Abb. 52) wie im Kapitel „Dampf- und Flüssigkeitsabsaugung verwenden“ erklärt.
- Prüfen Sie den Feststofffilter (R) und entfernen Sie eventuelle Verunreinigungen im Inneren.
Wenn Dampf oder Flüssigkeiten angesaugt wurden oder eine Wasserfiltration verwendet wurde, müssen das Innere des Behälters und die entsprechenden Komponenten der Filtereinheit unter fließendem Wasser abgespült werden.

12 NACHFÜLLEN DES KESSELS (L)

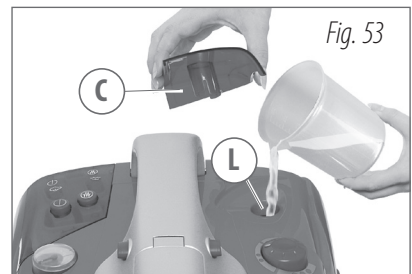

Der Kessel wird über eine elektronische Füllstandkontrolle mit Wasser aus dem Kesselbehälter (L) nachgefüllt. Da der Behälter außen liegt, kann er jederzeit aufgefüllt werden.



- Wenn das **destillierte** Wasser im Kesselbehälter leer ist:
 1. ertönt ein akustisches Signal (unterbrochenes Piepen)
 2. blinkt die Anzeigelampe für **destilliertes** Wasser (G)  auf.

3. wird kein Dampf mehr abgegeben.

Der Behälter wird folgendermaßen nachgefüllt:

- Hauptschalter der Heizung (E) ausschalten 
- Hauptschalter (D) ausschalten 
- Stecker herausziehen
- Stopfen des Kesselbehälters (C) abnehmen (Abb. 53)
- Kesselbehälter mit **destilliertem** Wasser füllen (L)
- Stopfen des Kesselbehälters (C) wieder aufsetzen

13 AM ENDE DER ARBEIT

⚠ Wenn Sie mit der Arbeit fertig sind, schalten Sie das Gerät ab und ziehen Sie den Stecker heraus.

- Schalten Sie den Heizungsschalter (E) aus .
- Schalten Sie den Hauptschalter (D) aus .
- Ziehen Sie das Kabel aus der Steckdose.

Wickeln Sie das elektrische Kabel in das Kabelfach (A) (Abb. 54).

Leeren Sie den Behälter (M) nach abgeschlossener Arbeit aus (siehe Kapitel „Ausleeren des Behälters (M)“).

Bevor Sie Gerät und Bügeleisen wegstellen, lassen Sie alles abkühlen.

Stecken Sie die Bürste mit dem Bürstenhalterhaken in das Gehäuse an der Kabeltrommel (A) (Abb. 55)(Abb. 56).



Fig. 54

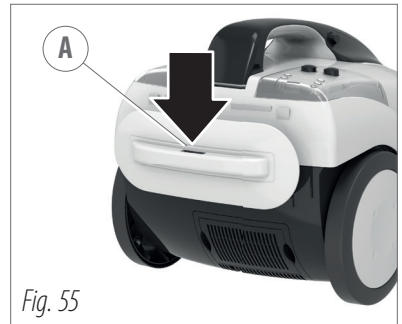

Fig. 55



Fig. 56

14 PFLEGE

△ ACHTUNG! Ziehen Sie vor jeder Wartung oder Reinigung den Stecker aus der Steckdose.

Die Außenseiten des Geräts mit einem feuchten Tuch reinigen. Keine Lösungs- oder Reinigungsmittel verwenden.

Lösungsmittel können die Kunststoffteile des Geräts angreifen. Das Gerät nicht mit Dampf reinigen.

Leeren Sie den Behälter (M) nach abgeschlossener Arbeit aus (siehe Kapitel „Ausleeren des Behälters“).

In regelmäßigen Abständen kann zur leichteren Innenreinigung die Abschottung (Z) des Behälterinnenraums (M) gelöst werden (Abb. 57): Hebeln Sie und lösen Sie vorsichtig beide Enden der inneren Abschottung (Z). Montieren Sie zum Wiederausbau das Schott am Behälterflansch und haken Sie die Enden zusammen.

Die Heizfläche des Bügeleisens mit marktüblichen Produkten reinigen.

Zubehörteile nur mit Wasser reinigen.

Schmutzreste im Inneren der Zubehörteile (Verlängerungsrohre oder Bürsten) können Sie unter laufendem Wasser ausspülen.

△ ACHTUNG! Den Schlauch (1) nicht waschen oder in Wasser oder sonstige Flüssigkeiten eintauchen.

Lassen Sie die gereinigten Bürsten mit den Borsten nach oben trocknen, damit sie sich nicht verformen.

Das Gerät wird mit einem Satz Ersatzdichtungen geliefert. Prüfen Sie den Zustand der Dichtungen regelmäßig und wechseln Sie verschlissene Dichtungen aus.

- Feststofffilter (R): (Abb. 58) Untersuchen und unter fließendem Wasser waschen. Vorzugsweise halbjährlich zu wechseln.
- Mikrofaserfilter (P): (Abb. 59) Von innen nach außen unter fließendem Wasser abwaschen, trocknen lassen, bevor die Filterbaugruppe wieder zusammengebaut wird.

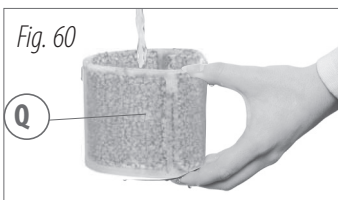
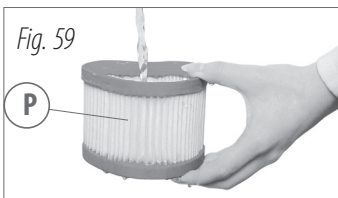
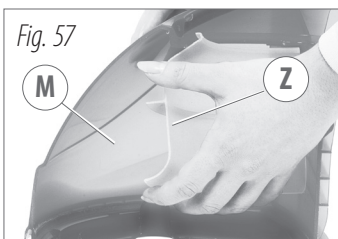

ANMERKUNG: Der Mikrofaserfilter (P) sollte nicht mit der Wasserfiltrationsfunktion verwendet werden.

- Schwammfilter (Q): (Abb. 60) Für das Absaugen von Flüssigkeiten zu verwenden. Waschen Sie von innen nach außen unter fließendem Wasser. Vorzugsweise halbjährlich zu wechseln.
- HEPA-Luftfilter (X): (Abb. 61) Prüfen Sie regelmäßig, indem Sie den Verriegelungshebel anheben. Vorzugsweise halbjährlich zu wechseln.
- Kohlefilter (Y): (Abb. 62) Hat eine sehr hohe Filterleistung. Nimmt den während des Betriebs anfallenden Motor-Kohlestaub auf. Monatlich durch Abnehmen des Haltegitters prüfen; bei Verschmutzung austauschen. Vorzugsweise jährlich zu wechseln.

△ ACHTUNG! Vorsichtig handhaben, nicht einatmen und außerhalb der Reichweite von Kindern aufbewahren.

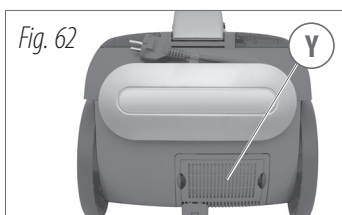
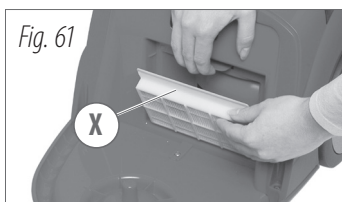

15 PROBLEMLÖSUNG

△ ACHTUNG! Reparaturen ausschließlich von zugelassenen Kundendienststellen vornehmen lassen.

Der unsachgemäße Einsatz des Geräts kann zu Störungen führen. In der folgenden Tabelle sind einige Störungen und die dementsprechende Abhilfe aufgeführt. Wenn Sie mit unseren Empfehlungen keinen Erfolg haben, wenden Sie sich an eine zugelassene Kundendienststelle.

STÖRUNG	URSACHE	ABHILFE
- Nach dem Anschalten, blinkt die Kontrollleuchte „Kein Wasser“ (L) auf, und das Gerät gibt einen Piepston ab.	- Zu wenig Wasser im Kesselbehälter (L).	- Füllen Sie den Kesselbehälter mit destilliertem Wasser auf.
- Das Gerät ist gebrauchsfertig, aber es saugt nicht, oder es tritt kein Dampf aus.	- Der Schnellanschluss des Schlauchs ist nicht richtig eingerastet.	- Stellen Sie sicher, dass der Schnellanschluss (27) richtig eingehakt ist.
- Die Kontrollleuchte „Dampf bereit“ ist an, aber es tritt kein Dampf aus.	- Die Sicherheitsverriegelung für den Dampfaustritt (32) ist zu.	- Lösen Sie die Sicherheitsverriegelung.
	- Der Dampfregler (J) ist ausgeschaltet.	- Bringen sie den Dampfregler (J) in die Position „offen“.
- Während des Gebrauchs fällt ein Aufsatz ab.	- Der Aufsatz ist nicht richtig aufgesetzt.	- Befestigen Sie den Aufsatz fest.
- Während des Gebrauchs fällt die Saugleistung ab.	- Der Aufsatz ist verstopft.	- Kontrollieren und reinigen Sie den Aufsatz.

STÖRUNG	URSACHE	ABHILFE
- Die Saugleistung ist zu schwach.	- Einer der Filter ist verstopft.	- Kontrollieren und reinigen Sie den Feststofffilter (R), den Mikrofaserfilter (P) oder den Schwammfilter (Q), den Luftfilter (X) und den Kohlefilter (Y).
	- Falsche Filterzusammensetzung.	- Stellen Sie sicher, dass die Filtereinheit (O) mit der unteren Filterabdeckung (S) und dem Feststofffilter (R) richtig montiert ist.
	- Luftaustritt.	- Stellen Sie sicher, dass der Behälter (M), die Filtereinheit (O), der Schlauch (1) und der Schnellanschluss (27) richtig positioniert sind.
- Der Staubsaugermotor arbeitet, aber es erfolgt kein Saugen.	- Der Puffer wurde in Betrieb gesetzt.	- Leeren Sie den Behälter.
- Die Griff Tasten halten den Griff nicht sicher genug.	- Falsche Zusammensetzung oder Einpassung der Filtereinheit (O).	- Kontrollieren Sie die Einheit, stellen Sie sicher, dass der Mikrofiber- oder Schwammfilter richtig eingesetzt sind.
- Aus dem Schlauch oder Aufsatz kommen schlechte Gerüche.	- Nasse Schmutzreste befinden sich im Inneren des Schlauchs oder Aufsatzes.	- Reinigen Sie die Teile gemäß den Anweisungen im Abschnitt „Wartung“ des Benutzerhandbuchs.

16 ENTSORGUNG



Das Gesetz (gemäß der EU-Richtlinie 2012/19/EU über Elektro- und Elektronikaltgeräte und der nationalen Gesetzgebungen der EU-Mitgliedsstaaten, die diese Richtlinie umgesetzt haben) verbietet dem Besitzer eines elektrischen oder elektronischen Gerätes, dieses Produkt oder dessen elektrisches/elektronisches Zubehör als gemeinen Hausmüll zu entsorgen und macht ihm zur Auflage, das Gerät bei einer entsprechenden Sammelstelle zu entsorgen. Das Produkt kann auch direkt bei dem Händler, bei dem man ein neues, dem zu entsorgenden gleichwertiges Produkt erwirbt, entsorgt werden. Lässt man das Produkt einfach in der Umwelt zurück, können dadurch schwere Schäden an der Umwelt selbst und der menschlichen Gesundheit verursacht werden. Das abgebildete Symbol stellt eine Tonne für Siedlungsabfälle dar; es ist ausdrücklich untersagt, das Gerät in diesen Behältern zu entsorgen. Die Nichtbeachtung der Anweisungen der Richtlinie 2012/19/EU und der ausführenden Verordnungen der einzelnen EU-Staaten kann verwaltungsrechtlich bestraft werden.

17 TECHNISCHE DATEN

17.1 Schilddaten

△ ACHTUNG! Kontrollieren Sie, dass die technischen Daten auf dem Schild mit den Daten des Stromnetzes übereinstimmen, an das das Gerät angeschlossen werden soll.

17.2 Technische Merkmale

- Wasserbehältervolumen: 1,2 l
- Schwarzwassersammelbehälter: 8 l

17.3 Sicherheitseinrichtungen:

Betriebs-Druckwächter
Betriebs-Thermostat
Sicherheits-Thermostat
Kessel-Überdruckventil
Elektrische Steuerung mit Niederspannung
Steuerung am Schlauch
Schwimmer

18 GARANTIE

Alle unsere Geräte wurden sorgfältigen Prüfungen unterzogen. Die Garantie deckt gemäß der herrschenden Vorschriften Fabrikationsfehler (mindestens 12 Monate) ab. Die Garantie ist gültig ab dem Kaufdatum. Die Garantie gilt vom Verkaufsdatum an. Wird Gerät oder Zubehör für Reparatur eingereicht, muss eine Kopie der Quittung beigelegt werden. Innerhalb der Garantiezeit werden alle Funktionsfehler durch unseren Kundendienst beseitigt, die nachweisbar, trotz vorschriftsmäßiger Behandlung entsprechend unserer Bedienungsanleitung auf Materialfehler zurückzuführen sind. Die Garantie erfolgt in der Weise, dass mangelhafte Teile nach unserer Wahl unentgeltlich instandgesetzt oder durch einwandfreie Teile ersetzt werden. Ersetzte Teile gehen in unser Eigentum über. Durch die Instandsetzung oder Ersatz einzelner Teile wird die Garantiezeit weder verlängert noch wird neue Garantiezeit für das Gerät in Gang gesetzt. Für eingebaute Ersatzteile läuft keine eigene Garantiefrist. Wir übernehmen keine Garantie für Schäden und Mängel an Geräten oder deren Teile, die durch übermäßige Beanspruchung, unsachgemäße Nutzung und Wartung auftreten. Das gilt auch bei Nichtbeachtung der Bedienungsanleitung sowie bei Einbau von Ersatz- und Zubehörteilen, die nicht in unserem Programm aufgeführt sind. Bei Eingriffen durch nicht von uns autorisiertes Personal erlischt jeglicher Garantieanspruch. Die Garantie deckt keine Verschleißteile, deren Abnutzung eine natürliche Folge des Gebrauchs des Geräts ist.

ACHTUNG! Defekte wie verstopfte Düsen, durch Kalkrückstände blockiertes Gerät, beschädigtes Zubehör (z.B. geknickter Schlauch) und/oder Maschinen ohne Defekte sind nicht von der Garantie abgedeckt.

ALLE KOSTEN, DIE BEI UNBERECHTIGTEN ODER ANERKANNTEN GEWÄHRLEISTUNGSANSPRÜCHEN ENTSTEHEN, WERDEN IN RECHNUNG GESTELLT.

INSTRUCCIONES PARA EL USO

- 1 DETALLESpag. 110
- 2 LISTA DE ACCESORIOS Y COMPONENTESpag. 111
- 3 ANTES DEL USOpag. 113
 - 3.1 Simbologíapag. 113
- 4 USO PREVISTOpag. 113
- 5 ADVERTENCIAS GENERALESpag. 114
- 6 PUESTA EN SERVICIOpag. 116
 - 6.1 Puesta en servicio de la caldera (Vapor)pag. 116
 - 6.2 Preparación de la aspiradorapag. 116
- 7 FUNCIONAMIENTOpag. 117
 - 7.1 Uso como limpiador a vapor.....pag. 117
 - 7.2 Uso como aspiradora de polvo y vaporpag. 117
 - 7.3 Uso simultáneo de vapor y aspiración.....pag. 118
 - 7.4 Uso de vapor y aspiración de líquidospag. 118
 - 7.5 Función aspiración de polvo con filtración con aguapag. 120
- 8 USO DE LOS ACCESORIOS.....pag. 121
- 9 SUGERENCIASpag. 125
 - 9.1 Sugerencias para la limpieza con vaporpag. 125
- 10 PLANCHADO.....pag. 127
 - 10.1 Uso para planchadopag. 127
 - 10.2 SUGERENCIASpag. 128
 - 10.3 Planchado en posición vertical pag. 129
 - 10.4 Refrescar la ropapag. 129
- 11 VACIADO DEL DEPÓSITO (M)pag. 130
- 12 RESTABLECIMIENTO DEL NIVEL DE AGUA EN LA CALDERA (L)pag. 130
- 13 FIN DEL TRABAJOpag. 131
- 14 MANTENIMIENTOpag. 132
- 15 REPARACIÓN DE AVERÍASpag. 133
- 16 ELIMINACIÓN.....pag. 134
- 17 DATOS TÉCNICOSpag. 135
 - 17.1 Placa de datos técnicos.....pag. 135
 - 17.2 Características técnicaspag. 135
 - 17.3 Dispositivos de seguridad:.....pag. 135
- 18 GARANTÍA.....pag. 135

SÍMBOLOS



¡ATENCIÓN! Preste atención por razones de seguridad.



¡ATENCIÓN! Peligro causado por vapor hirviendo.



NOTA IMPORTANTE



¡ATENCIÓN! Los chorros de alta presión pueden resultar peligrosos si se utilizan incorrectamente. Los chorros no se deben dirigir hacia las personas, los animales, hacia los equipos eléctricos con tensión o hacia el mismo aparato.

1 DETALLES

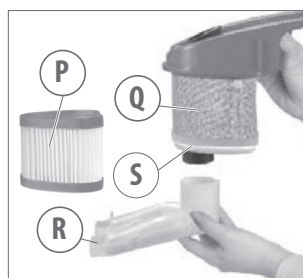
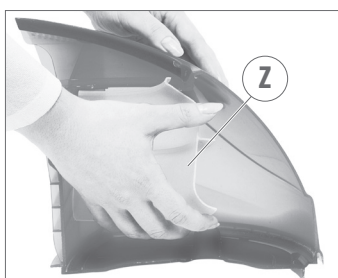
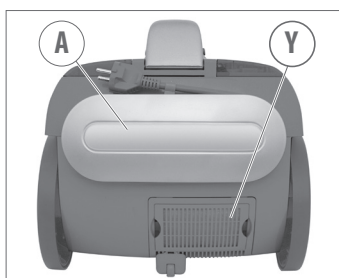
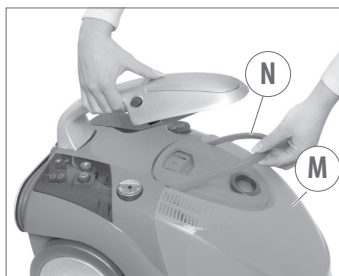
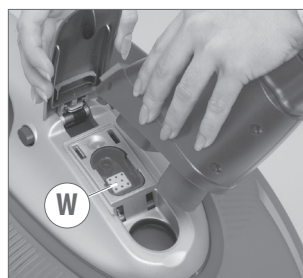
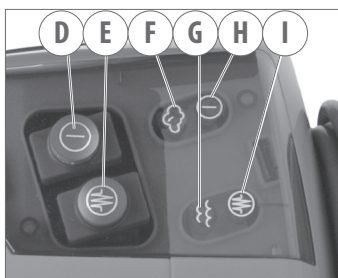

- A. carrete de cable
- B. cable de alimentación
- C. tapón del depósito de la caldera
- D. interruptor principal
- E. interruptor de la caldera
- F. indicador luminoso de vapor listo
- G. indicador luminoso de agua agotada
- H. indicador luminoso del interruptor principal
- I. indicador luminoso del interruptor de la caldera
- J. mando de regulación del vapor
- K. manómetro
- L. depósito de la caldera
- M. depósito
- N. manija del depósito

- O. grupo filtro con flotador (01)
- P. filtro de microfibra (lavable)
- Q. filtro de esponja (lavable)
- R. filtro de sólidos (lavable)
- S. tapa inferior del filtro
- T. empuñadura
- U. botón de la empuñadura
- V. tapa de seguridad
- W. toma de vapor
- X. filtro de aire HEPA (no lavable)
- Y. filtro de carbones (no lavable)
- Z. sección interna del depósito

2 LISTA DE ACCESORIOS Y COMPONENTES

Es posible que el suministro sea diferente en función del modelo (véase el embalaje).

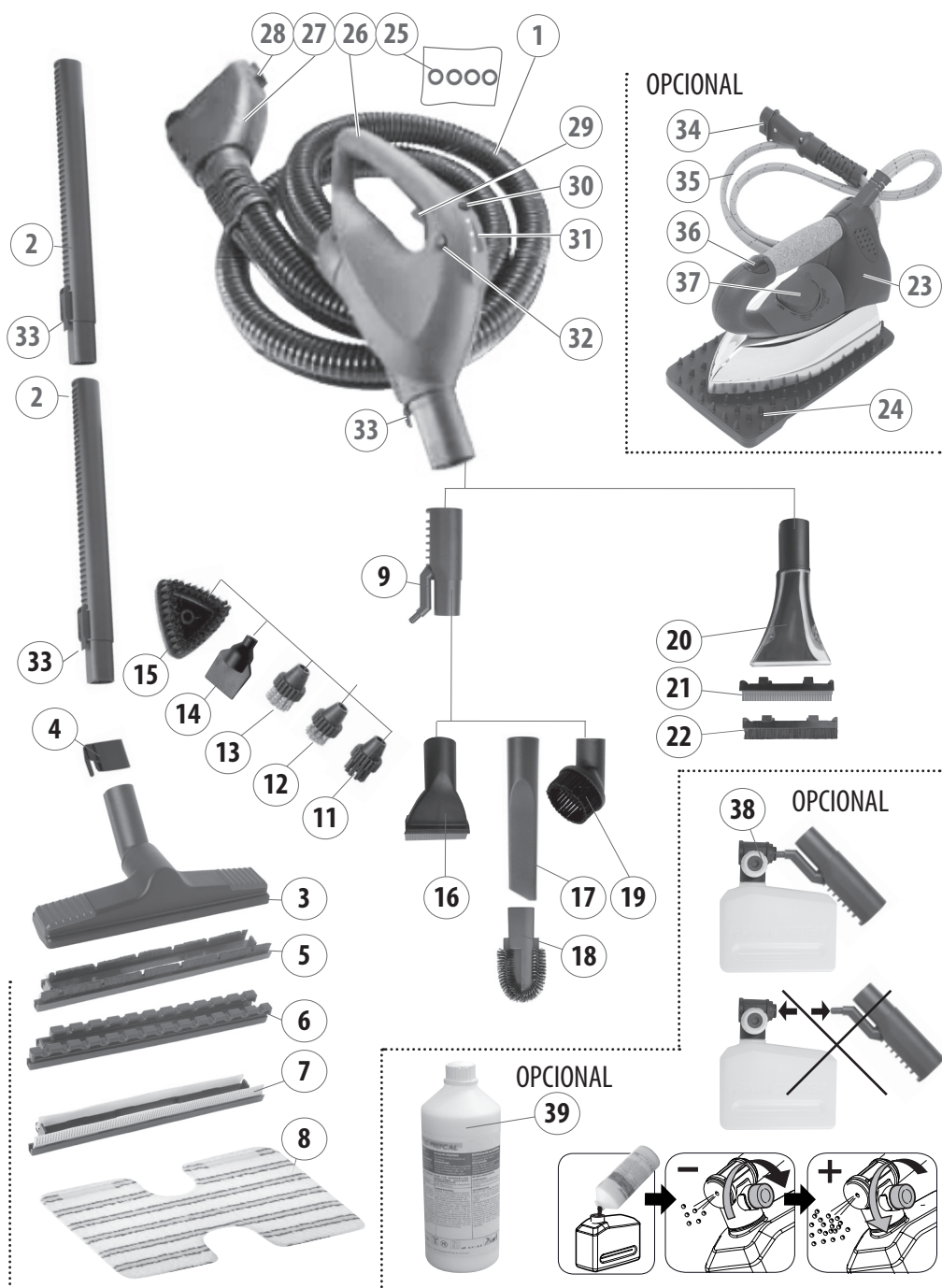

Es posible que el suministro sea diferente en función del modelo (véase el embalaje).

* Opcional

1. Flex/tubo flexible
2. Tubos de prolongación
3. Cepillo grande
4. Gancho de soporte del cepillo
5. Bastidor para pavimentos
6. Bastidor para alfombras
7. Bastidor para líquidos
8. Paño de algodón
9. Empalme vapor/aspiración
10. Alargador de la tobera del vapor
11. Cepillo de plástico
12. Cepillo de acero
13. Cepillo de latón
14. Raspador
15. Tobera pequeña triangular
16. Cepillo pequeño para aspirar líquidos
17. Lanza plana
18. Cepillo para radiadores
19. Cepillo
20. Tobera de tapicería
21. Accesorio limpiador
22. Accesorio con cerdas
- 23.* Plancha
- 24.* Soporte de la plancha
25. Kit de juntas de recambio
26. Empuñadura
27. Conexión rápida
28. Botón delantero
29. **Palanca de vapor**
30. **Botón de aspiración remota**
31. Led indicador de la potencia de aspiración
32. Dispositivo de seguridad de emisión de vapor
33. Palanca inferior de enganche
- 34.* Clavija de la plancha
- 35.* Tubo de vapor
- 36.* Botón luminoso + palanca del vapor de la plancha
- 37.* Mando de regulación de la temperatura
- 38.* Rociador de detergente con depósito
- 39.* Detergente

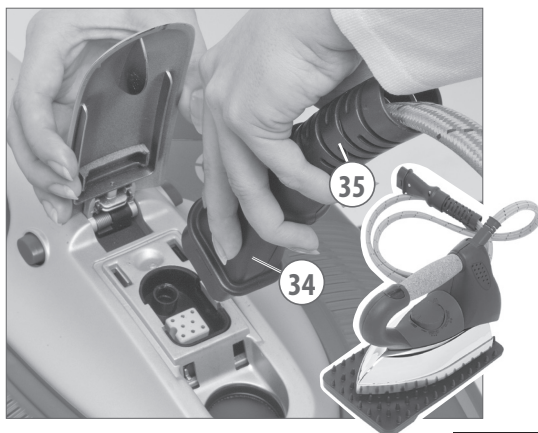
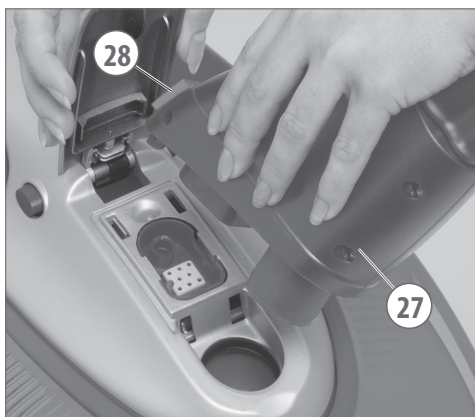

3 ANTES DEL USO

⚠ ¡ATENCIÓN! El manual de instrucciones es parte integrante del aparato. Lea atentamente el manual de instrucciones antes de encender el aparato. Conserve el manual de instrucciones para poderlo consultar cada vez que sea necesario.

DATOS TÉCNICOS (ver la placa de datos técnicos)

3.1 Simbología

En el manual de instrucciones se utilizan los símbolos indicados a continuación para llamar la atención sobre detalles particulares.

- ⚠ ¡ATENCIÓN! Preste atención, por motivos de seguridad.
- ⚠ ADVERTENCIA: contiene información adicional y consejos útiles para utilizar correctamente el aparato.

4 USO PREVISTO

Este aparato permite, de forma simple y rápida, usando solamente agua, limpiar superficies con vapor, aspirar polvos y líquidos y planchar en forma profesional.

- **Este equipo es apto también para uso colectivo, por ejemplo, en hoteles, colegios, hospitales, fábricas, tiendas, oficinas y residencias.**
- Con la caldera inoxidable de alta presión, de autonomía ilimitada, lista en pocos instantes y dotada de accesorios, es posible limpiar e higienizar con vapor a elevada temperatura cualquier superficie,

eliminando ácaros, gérmenes y bacterias, y previniendo la aparición de alergias.

- Con la aspiración de elevada eficiencia y control electrónico, es posible regular la fuerza de aspiración directamente en la pistola, recuperando la suciedad disuelta con el vapor, aspirando polvos y líquidos mediante un sistema de 4 estadios filtrantes.
- La plancha permite planchar y refrescar la ropa de forma profesional.



ASPIRACIÓN EN SECO O DE LÍQUIDOS

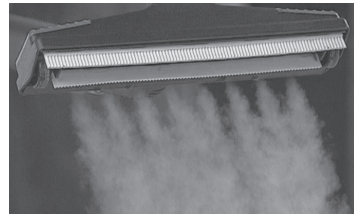

LIMPIEZA A VAPOR



ASPIRACIÓN y LIMPIEZA
SIMULTÁNEAS A VAPOR



PLANCHADO PROFESIONAL
OPCIONAL

5 ADVERTENCIAS GENERALES

- △01. Lea el «manual de instrucciones» antes de su uso. El fabricante no se hace responsable por daños a personas o daños a materiales causados por el incumplimiento del «manual de instrucciones» mencionado anteriormente.
- △02. Se recomienda guardar todos los embalajes para proteger la máquina y sus accesorios durante el transporte a otro lugar para su inspección o reparación. La eliminación de los embalajes debe estar en conformidad con las leyes vigentes de eliminación de residuos.
- △03. Solo para **uso profesional**. Utilice la máquina únicamente para sus fines específicos.
- △04. Debe usar los equipos de protección individual apropiados para operar con la máquina y proteger al usuario. Esto debe establecerse de acuerdo con un análisis adecuado de los riesgos y antes del primer uso del equipo.
- △05. Conecte la máquina a una toma de corriente adecuada compatible con las especificaciones técnicas del equipo. Se recomienda el uso de un interruptor diferencial para proporcionar una protección con toma de tierra.
- △06. No extraiga la clavija de la toma tirando del cable.
- △07. No arrastre el aparato tirando del cable de alimentación.
- △08. Desenrolle completamente el cable de alimentación antes del uso.
- △09. Se recomienda no usar alargaderas eléctricas; si es necesario, utilice alargaderas con marca de seguridad y dotadas de toma de tierra. Sección mínima del cable de extensión: 1,5 mm.
- △10. Desconecte el aparato después del uso y antes de las operaciones de llenado, limpieza del depósito y sustitución del tubo flexible.
- △11. No llene el depósito colocando el aparato directamente debajo del grifo.
- △12. Antes de utilizar el aparato, verifique que el cable, la clavija y el tubo flexible estén en perfectas condiciones.
- △13. No utilice el aparato para la limpieza con vapor de aparatos eléctricos o tomas de corriente.
- △14. No use el aparato con las manos o los pies mojados.
- △15. No sumerja el aparato en ningún líquido.
- △16. El producto no debe ser usado por niños o personas con capacidades físicas, sensoriales o mentales reducidas o que no posean experiencia y conocimientos apropiados, hasta que no hayan sido capacitadas o formadas adecuadamente.
- △17. No utilice ni conserve el aparato en posición vertical.
- △18. No limpie el aparato con vapor.
- △19. No deje el aparato sin vigilancia cuando está conectado a la red eléctrica o cuando está encendido.
- △20. Encargue las reparaciones exclusivamente a un centro de asistencia autorizado.
- △21. El cable eléctrico puede ser sustituido exclusivamente en un centro de asistencia autorizado.
- △22. No aspire sustancias inflamables (por ejemplo, cenizas u hollín), explosivas, tóxicas o peligrosas para la salud.
- △23. No use el aparato para aspirar agua de recipientes, fregaderos, tinas, etc.
- △24. No ponga el orificio de aspiración cerca de partes delicadas del cuerpo, como ojos, boca u oídos.
- △25. No toque con las manos el chorro de vapor.
- △26. No dirija el chorro de vapor hacia personas o animales.
- △27. Durante el uso, no cubra el aparato para evitar su recalentamiento.
- △28. El aparato no debe ser utilizado por niños ni por personas no formadas para el uso.

△29. Si el aparato es prestado a otras personas, es necesario entregar también el manual de instrucciones.

SEGURIDAD

ADVERTENCIAS PRINCIPALES

- △30. ATENCIÓN: Este aparato ha sido diseñado para ser utilizado con el detergente suministrado o prescrito por el fabricante, como champú detergente neutro a base de tensioactivos biodegradables aniónicos. El uso de otros detergentes o sustancias químicas puede perjudicar la seguridad del aparato.
- △31. ATENCIÓN: Los chorros de alta presión pueden resultar peligrosos si se utilizan incorrectamente. Este chorro no debe dirigirse a personas, equipos eléctricos bajo tensión o a la propia máquina.
- △32. ATENCIÓN: No utilice el aparato cerca de personas, a menos que vistan prendas de protección.
- △33. ATENCIÓN: No dirija el chorro hacia sí mismo o bien hacia otras personas para limpiar ropa o zapatos.
- △34. ATENCIÓN: Riesgo de explosión. No rocíe líquidos inflamables.
- △35. ATENCIÓN: No permita que niños o personal no formado utilicen el aparato.
- △36. ATENCIÓN: Para garantizar la seguridad de la máquina, utilice solo piezas de recambio originales del fabricante o aprobadas por el fabricante.
- △37. ATENCIÓN: El mantenimiento y las reparaciones siempre deben llevarse a cabo por personal especializado; las partes que pudieran fallar solo se deberán sustituir con recambios originales.
- △38. ATENCIÓN: El agua que ha volado a través de los dispositivos de reflujos de retorno se considera no potable.
- △39. ATENCIÓN: No use el aparato si el cable eléctrico o partes importantes del mismo están dañados, como por ejemplo, los dispositivos de seguridad, el tubo de alta presión de la pistola, etc.
- △40. ATENCIÓN: Las alargaderas eléctricas inadecuadas pueden resultar peligrosas.
- △41. ATENCIÓN: Si se utiliza un cable de extensión, este debe ser adecuado para el uso en exterior y la conexión tiene que mantenerse seca y elevada del suelo.
- △42. ATENCIÓN: Se recomienda que esto se cumpla con un carrete de cable que mantenga el enchufe a una distancia de 60 mm como mínimo por encima del suelo.
- △43. ATENCIÓN: Apague completamente el aparato (interruptor general en posición (0)OFF) cada vez que se deja sin vigilancia.
- △44. ATENCIÓN: Esa manguera contiene conexiones eléctricas: no la utilice para recoger agua ni la sumerja en agua para limpiarla.

6 PUESTA EN SERVICIO

6.1 Puesta en servicio de la caldera (Vapor)

- △ ADVERTENCIA: Durante la preparación, apague el aparato y extraiga la clavija.
- △ ADVERTENCIA: El aparato debe estar apoyado sobre una superficie plana horizontal.

- Quite el tapón del depósito de la caldera (C) (Fig. 1)
- Llene el depósito de agua de la caldera (L) (máx. 1,2 litros) con **agua destilada**.
- Coloque el tapón en el depósito de la caldera (C)

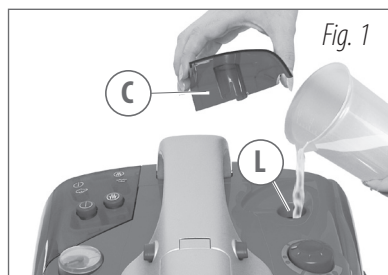

6.2 Preparación de la aspiradora

El aparato es suministrado con el filtro de microfibra (P) ya instalado.

- △ ADVERTENCIA: por motivos de seguridad, la empuñadura (T) puede desbloquearse solamente si no está insertada la conexión rápida (27).
- Levante la tapa de seguridad (V) (Fig. 2).
- Inserte la conexión rápida (27) del tubo flexible (1), apretando el botón delantero (28) en la toma de vapor (W) (Fig. 3).
- Verifique la correcta conexión: (retorno del botón (28) confirmado por un clic).
- Inserte la clavija del cable de alimentación (B) en una toma de corriente idónea, dotada de toma de tierra.
- Apriete el interruptor principal (D) y el indicador luminoso (H) se encenderá (Fig. 4)

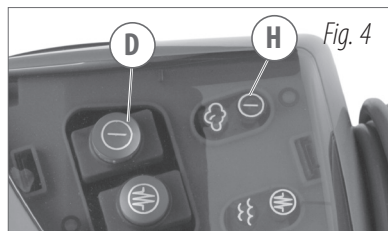
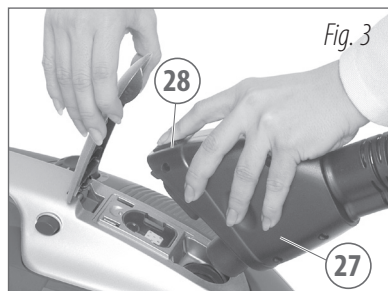

7 FUNCIONAMIENTO

7.1 Uso como limpiador a vapor

Antes del uso, consulte el capítulo «Puesta en servicio de la caldera».

Apriete el interruptor principal (D) y el botón de la caldera (E) y los indicadores luminosos correspondientes (H) y (I) se encenderán. De este modo, el agua se calienta y se produce el vapor (Fig. 5).

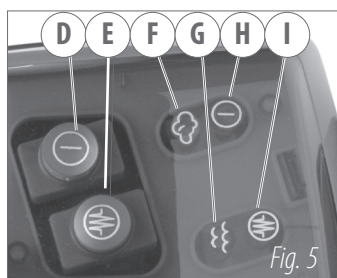

Seleccione la intensidad del vapor con el mando (J), situado en el aparato (Fig. 6).

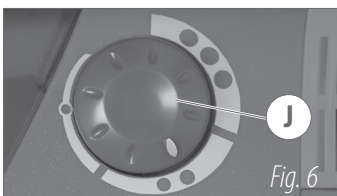

El instrumento (K) indica la presión dentro de la caldera: el sector gris/plateado indica la presión ideal de funcionamiento (Fig. 7).

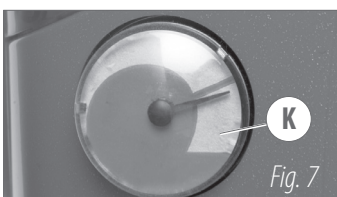

Cuando se enciende el indicador luminoso (F), el aparato está listo para el funcionamiento con vapor; para hacer salir el vapor, apriete la palanca (29) situada en la empuñadura (26) (Fig. 8).

La primera emisión de vapor saldrá con agua de condensación; dirija el chorro hacia un lado o sobre un paño.

La empuñadura (26) está dotada de un dispositivo de seguridad (32) que impide la emisión accidental de vapor (Fig. 9):

- dispositivo a la izquierda: palanca libre
- dispositivo a la derecha: palanca bloqueada

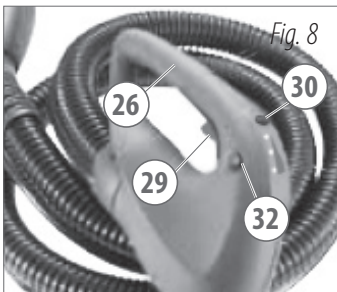

Nota: Para obtener la cantidad de vapor ideal, espere 3 o 4 minutos de precalentamiento.

7.2 Uso como aspiradora de polvo y vapor

⚠ ¡ATENCIÓN! No aspire sin el filtro de microfibra (P) colocado.

- Filtro de microfibra (P): posee una elevada capacidad de filtración y permite una perfecta aspiración de los polvos y del vapor.

⚠ ¡ATENCIÓN! No aspire sin el filtro HEPA (X) colocado.

- Filtro de aire HEPA (X): tiene una elevadísima capacidad de filtración y filtra polvos finos, garantizando la calidad del aire expulsado. Inspecciónelo periódicamente levantando la palanca de enganche. Véase el capítulo «MANTENIMIENTO» (Fig. 61)

Nota: el depósito (M) debe estar vacío y seco.

- Para encender y apagar la aspiradora, mantenga apretado el botón de aspiración (30) durante aproximadamente 2 segundos.

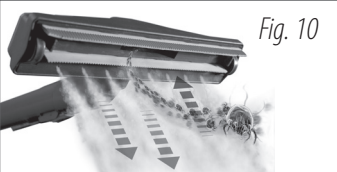
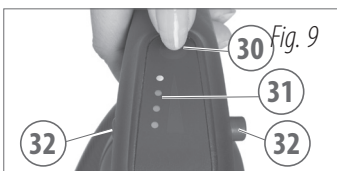

Para seleccionar la potencia de aspiración (del primer al cuarto nivel), ejerza breves presiones en el botón de aspiración (30) situado en la empuñadura (26); el led (31) correspondiente al nivel seleccionado se encenderá (Fig. 9).

Es posible variar el nivel de potencia con la aspiración encendida o apagada. Cada vez que se extrae la conexión rápida (27), al conectarla de nuevo, la potencia de aspiración se regula en el primer nivel.

7.3 Uso simultáneo de vapor y aspiración

Antes del uso, consulte el capítulo «Puesta en servicio de la caldera».

Es posible combinar las funciones de limpieza con vapor y aspiración descritas anteriormente para limpiar y aspirar de forma simultánea. Una vez terminada la operación, suelte durante algunos instantes la palanca del vapor (29), tras apagar el motor de aspiración con el botón (30), para permitir la recuperación de la humedad a través de los conductos de aspiración.

Nota: Durante el funcionamiento, es normal oír de vez en cuando el ruido de la bomba que carga agua. No confunda este ruido con la señal acústica (bip) que indica que es necesario llenar la caldera.

7.4 Uso de vapor y aspiración de líquidos

- Apriete a fondo los dos botones (U) situados a los lados de la empuñadura (T) (Fig. 11).
- Levante la empuñadura (T).
- Levante la manija (N) y extraiga el depósito (M) (Fig. 12).
- Quite el filtro Hepa (X) (Fig. 13).
- Vuelque la manija (N) del depósito y extraiga hacia atrás y abajo el grupo filtro con flotador (O) (Fig. 14).
- Desmonte el filtro de sólidos (R) (Fig. 15).

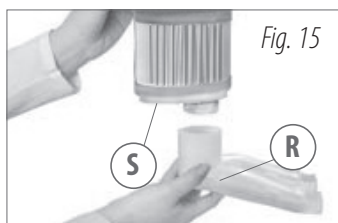
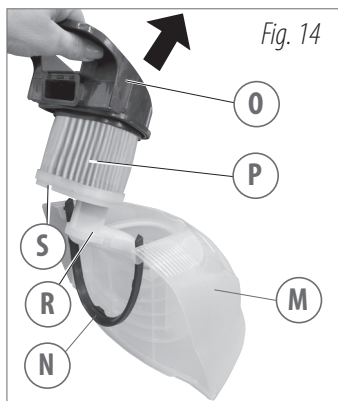
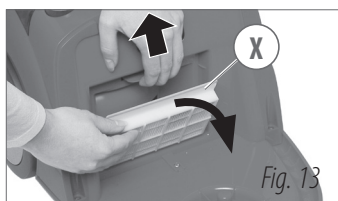
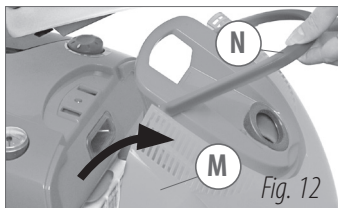
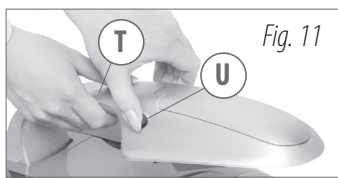

- Desmonte la tapa inferior del filtro (S) (Fig. 16).
- Sustituya el filtro de microfibra (P) e introduzca el filtro de esponja (Q) en el alojamiento correspondiente (Fig. 17).

Nota: Filtro de esponja (Q): utilícelo para aspirar los líquidos.

- Inserte a fondo la tapa inferior del filtro (S) (Fig. 18).
- Inserte a fondo el filtro de sólidos (R) (Fig. 19)

Nota: Filtro de sólidos (R): efectúa un filtrado inicial de residuos y cuerpos de dimensiones considerables.

- Verifique el correcto ensamblaje del grupo con el filtro, la tapa inferior del filtro (S) y el filtro de sólidos (R) correctamente insertados.
- Coloque el grupo filtro (O) con flotador (O1) en el depósito (M).
- Manteniendo la empuñadura (T) levantada, coloque el depósito (M) en el aparato.
- Baje la empuñadura (T).
- Cierre la empuñadura (T) apretando hacia abajo y verificando el correcto retorno de los botones (U), confirmado con un clic.

Nota: Durante la aspiración de líquidos, no supere el nivel máx. indicado en el depósito (M) (Fig. 20).

Nota: El aparato está dotado de flotador de seguridad (O1) (Fig. 17), que se activa si se supera el nivel máximo de líquido en el depósito (M) (Fig. 20). En este caso, el aparato no aspira y, a la vez, se advierte un aumento de las revoluciones del motor. Apague el aparato y vacíe el depósito (M).

- ⚠ ¡ATENCIÓN! No añada detergentes ni sustancias inflamables en el depósito.
- ⚠ ¡ATENCIÓN! No active nunca la aspiración si el filtro de esponja (Q) no está colocado.

⚠ ¡ATENCIÓN!

- No aspire sustancias inflamables (por ejemplo, cenizas u hollín), explosivas, tóxicas o peligrosas para la salud.
- No use el aparato para aspirar líquidos de recipientes, fregaderos, tinas, etc.
- No aspire espuma.
- En caso de formación de espuma dentro del depósito, apague inmediatamente el aparato y vacíe el depósito (M).
- En caso de filtración con agua, sustitúyala cuando esté turbia.

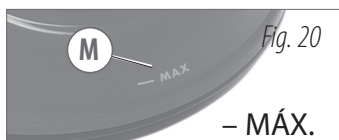
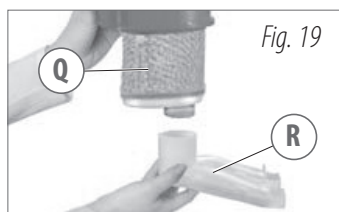
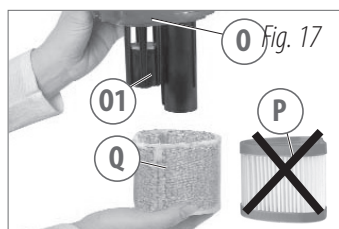

7.5 Función aspiración de polvo con filtración con agua

IMPORTANTE: el filtro de microfibra (P) no debe ser utilizado con la función de filtración con agua.

IMPORTANTE: el filtro HEPA (P) no debe ser utilizado con la función de filtración con agua.

La filtración con agua permite «capturar» la suciedad, manteniendo el aire expulsado perfectamente limpio y garantizando una limpieza aún más eficaz.

Proceda tal como se describe en el capítulo «Preparación de la aspiradora», sustituyendo el filtro de microfibra (P) con el filtro de esponja (Q) (Fig. 17).

Añada 1 litro de agua corriente en el depósito (M), hasta alcanzar el nivel MÁX. indicado en el mismo (Fig. 23).

△ ¡ATENCIÓN! No añada detergentes ni sustancias inflamables en el depósito.

△ ¡ATENCIÓN! No active nunca la aspiración si el filtro de esponja (Q) no está colocado.

△ ¡ATENCIÓN!

- No aspire sustancias inflamables (por ejemplo, cenizas u hollín), explosivas, tóxicas o peligrosas para la salud.
- No use el aparato para aspirar líquidos de recipientes, fregaderos, tinas, etc.
- No aspire espuma.
- En caso de formación de espuma dentro del depósito, apague inmediatamente el aparato y vacíe el depósito (M).
- Durante la aspiración de líquidos, no supere el nivel MÁX. indicado en el depósito (M).
- El aparato está dotado de flotador de seguridad (O1) (Fig. 17), que se activa si se supera el nivel máximo de líquido en el depósito (Fig. 23). En este caso, el aparato no aspira y, a la vez, se advierte un aumento de las revoluciones del motor. Apague el aparato y vacíe el depósito (M), véase capítulo «Vaciado del depósito (M)».



8 USO DE LOS ACCESORIOS

Véase la lista de accesorios y componentes.

Los accesorios se pueden conectar directamente a la empuñadura (26) o, según se requiera, a los tubos de prolongación (2).

- **Conexión de los accesorios:** insértelos a fondo, hasta el enganche de la palanca inferior (33) (Fig. 24).
- **Desconexión de los accesorios:** apriete la palanca inferior (33) y extraiga el accesorio (Fig. 24).

⚠ ¡ATENCIÓN! Verifique la correcta conexión mediante una breve tracción.

⚠ ¡ATENCIÓN! No separe nunca los accesorios durante la salida del vapor. Peligro de quemaduras.

CEPILLO GRANDE (3)

- Introduzca el gancho de soporte del cepillo (4) hasta la curva del cuello del cepillo grande (3) y deje libre un diente como se muestra en (Fig. 25).
- Atornille los dos tornillos.
- Introduzca a fondo el tubo de prolongación (2) hasta que se conecte a la palanca inferior (33) (Fig. 26) (Fig. 27).

⚠ ¡ATENCIÓN! Verifique la correcta conexión mediante una breve tracción.

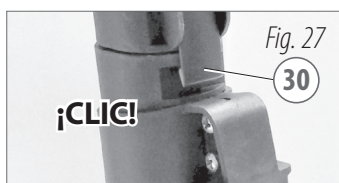
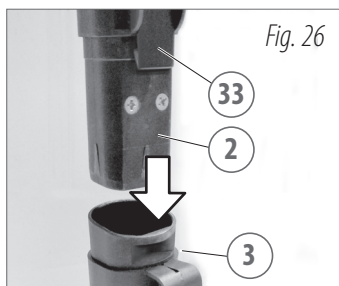
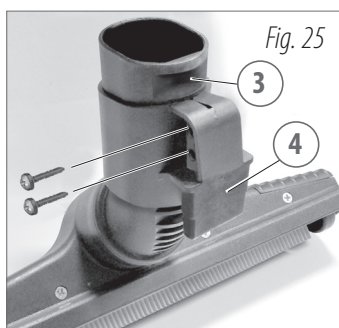
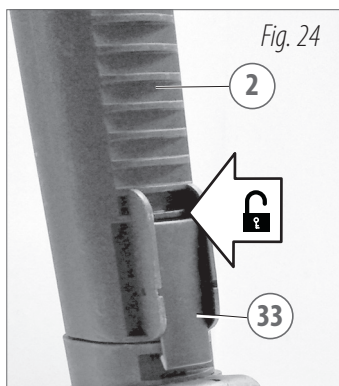

El cepillo grande (3) está dotado de conexión articulada, ruedas, difusor de vapor y sección de aspiración. Puede tener tres bastidores diferentes:

- bastidor para pavimentos (5) (Fig. 29)
- bastidor para alfombras (6) (Fig. 30)
- bastidor para líquidos (7) (Fig. 31)

para colocar el bastidor:

- desplace hacia fuera las dos correderas superiores (Fig. 28);
- invierta el cepillo (3);
- coloque el bastidor correspondiente, respetando la orientación (parte ancha hacia delante) (Fig. 29)(Fig. 30) (Fig. 31);
- bloquee el bastidor desplazando hacia dentro las dos correderas superiores (Fig. 28).

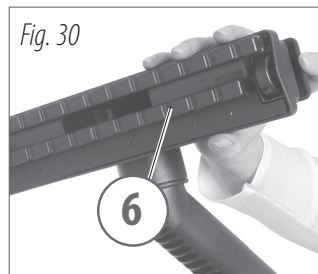
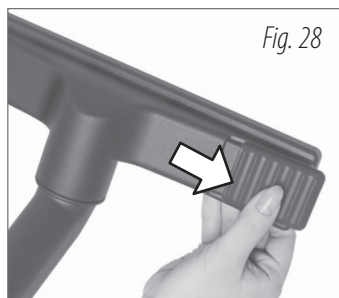

EMPALME VAPOR/ASPIRACIÓN (9), ACCESORIOS VAPOR, ACCESORIOS ASPIRACIÓN

- Inserte el empalme vapor/aspiración (9) en la empuñadura (26) o en el tubo de prolongación (2).

El empalme vapor/aspiración (9) está dotado de difusor de vapor concentrado (Fig. 32) para limpiar incrustaciones, ranuras, etc. y cuenta con empalme para los accesorios de aspiración (Fig. 35).

Pueden montarse los siguientes accesorios:

- prolongación tobera del vapor (10), para limpiar incrustaciones, ranuras, etc. (Fig. 34);
- cepillo tobera pequeño, raspador, tobera pequeña triangular (u otros accesorios, véase embalaje) que se pueden aplicar directamente en el empalme vapor/aspiración (9)(Fig. 33) o en la prolongación tobera del vapor (10)(Fig. 34), para limpiar incrustaciones, ranuras, etc.;
- lanza (17)(Fig. 36), para aspirar en puntos difíciles, ángulos, pliegues de los sillones, etc.
- cepillo (19)(Fig. 37), con cerdas naturales, para aspirar y limpiar con mayor eficacia.
- accesorio para radiadores (18)(Fig. 38), específico para aspirar el polvo en las ranuras de los radiadores, utilizable en combinación con la lanza (17).

NOTA: Es posible que el suministro sea diferente en función del modelo (véase el embalaje).

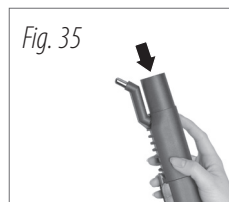
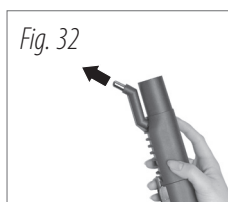

TOBERA DE TAPICERÍA (20)

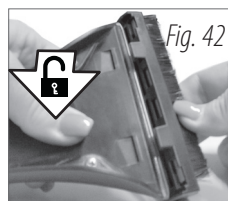
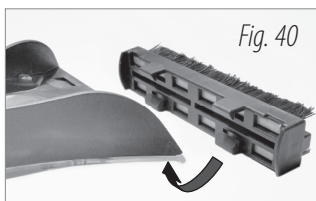

- Inserte la tobera para tapicería (20)(Fig. 39) en la empuñadura (26) o en el tubo de prolongación (2).

Está dotada de difusor de vapor y boca de aspiración. Puede tener dos bastidores diferentes:

- accesorio limpiador (21) para superficies duras y lisas y función lavavidrios.
- accesorio con cerdas (22) para sillones y acolchados, etc.

Los accesorios se montan a presión en la tobera para tapicería (20) (Fig. 40)(Fig. 41).

Para desmontar el accesorio, presione con el pulgar en la parte INFERIOR para soltar los dientes de enganche accesorios (Fig. 42).

△ ¡ATENCIÓN!

Las fuertes oscilaciones de temperatura entre el vidrio de la ventana y el vapor pueden causar la rotura del vidrio.

En caso de temperaturas externas rígidas, caliente el vidrio con un chorro de vapor a 30-50 cm de distancia.

A continuación, aplique vapor en toda la superficie del vidrio, para compensar las oscilaciones térmicas y evitar tensiones en la misma.

Uso accesorio limpiador (21) con función lavavidrios:

- Pase el lavavidrios sobre la superficie de arriba a abajo.
- Para secar, aspire apoyando la banda de caucho del lavavidrios sobre la superficie.
- Para superficies poco sucias, utilice simultáneamente el vapor y la aspiración.

△ ADVERTENCIA:

Para evitar el goteo del accesorio, interrumpa la salida de vapor y siga aspirando durante algunos instantes, para que el líquido aspirado pueda subir por los conductos de aspiración.

Después de cada operación de limpieza, limpie la banda de caucho del lavavidrios con un paño limpio. Solamente una banda limpia y bien extendida permite limpiar los vidrios sin dejar rayas.

9 SUGERENCIAS

9.1 Sugerencias para la limpieza con vapor

Al inicio de las operaciones de limpieza, o después de una pausa prolongada, se recomienda dirigir el primer chorro de vapor hacia un lado para eliminar cualquier residuo de agua del tubo de vapor, especialmente durante la limpieza de superficies textiles (moquetas, alfombras, sillones, etc.).

Lleve siempre a cabo una prueba en un punto no visible de la superficie a limpiar, deje secar y verifique si la superficie resiste al calor.

Sobre las superficies muy sucias, pase el aparato lentamente para que el vapor tenga tiempo de actuar.

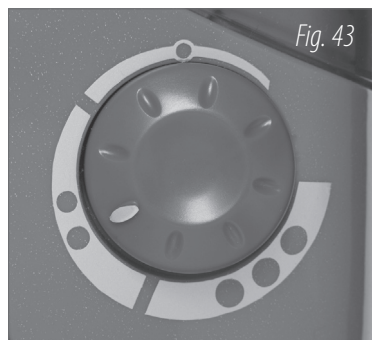

Fig. 43

Regule la intensidad del vapor con el mando (J):

girando en sentido levógiro, la intensidad aumenta; en sentido dextrógiro, disminuye;

● = intensidad mínima para superficies delicadas, tapicería, muebles, vidrios

●● = intensidad media para limpiezas de mantenimiento y superficies textiles

●●● = máxima intensidad para limpiezas a fondo, desinfecciones y superficies engrasadas

TABLA DE USO

La siguiente tabla indica la intensidad de vapor, el accesorio y el método a utilizar, en función de la superficie a limpiar:

Superficie a limpiar	Intensidad del vapor	Accesorio a utilizar	Método de limpieza
GRANDES SUPERFICIES parqué, madera, linóleo	1 ●	cepillo grande (3) + bastidor para líquidos (7)	Suciedad resistente: utilice el bastidor con cerdas antes de aplicar el vapor y la aspiración. Superficies normales: utilice el bastidor para líquidos antes de aplicar el vapor y la aspiración.
mármol, piedra, cerámica	2 ● ●	cepillo grande (3) + bastidor para líquidos (7)	
SUPERFICIES PEQUEÑAS intersticios, ángulos juntas de pavimentos grifería, sanitarios, accesorios del baño	2 ● ● 3 ● ● ● 3 ● ● ●	empalme vapor/aspiración (9) + lanza (17) empalme vapor/aspiración (9) + lanza (17) empalme vapor/aspiración (9) + lanza (17)	Utilice cerdas para la suciedad resistente. A continuación, aplique vapor y aspiración.
MARCOS zócalos, marcos de puertas y ventanas persianas, celosías	1 ● 2 ● ●	empalme vapor/aspiración (9) o cepillo pequeño (20) empalme vapor/aspiración (9) o cepillo pequeño (20)	Utilice la lanza para el cepillo pequeño, según las dimensiones de la superficie. Suciedad resistente: utilice cerdas. Superficies lisas: utilice un limpiador.
REVESTIMIENTOS TEXTILES moquetas alfombras acolchados de muebles sillones	2 ● ● 2 ● ● 2 ● ● 2 ● ●	cepillo grande (3) + bastidor para alfombras (6) cepillo grande (3) + bastidor para alfombras (6) cepillo pequeño (20) cepillo pequeño (20)	Aspire previamente para eliminar el polvo del tejido. Aplique vapor y aspiración. Dirija el primer chorro de vapor hacia un lado para no mojar el tejido.
VIDRIOS	1 ●	cepillo pequeño (20) + acc. limpiador (21)	Utilice la boca con un limpiador o lavavidrios, según las dimensiones de la superficie.
MUEBLES muebles delicados (por ejemplo, lacados) muebles plastificados (por ejemplo, de cocina)	1 ● 2 ● ●	cepillo pequeño (20) + acc. limpiador (21) o accesorios con cerdas (22). cepillo pequeño (20) + acc. limpiador (21) o accesorios con cerdas (22).	Superficies delicadas: colocar encima un paño de algodón. Superficies lisas: accesorio con cerdas (22).

10 PLANCHADO

10.1 Uso para planchado

Inserte el cable de alimentación (B) en la toma de corriente.

Levante la tapa de seguridad (V).

Inserte la clavija (34) de la plancha en la toma (W) (Fig. 44) (Fig. 45).

Si el tubo flexible (1) está conectado, quite primero la conexión rápida (27) del tubo flexible, apretando el botón delantero (28).

Antes del uso, consulte el capítulo «Puesta en servicio de la caldera». Apriete el interruptor principal (D) y la caldera (E), el indicador luminoso (H) se encenderá. De este modo, el agua se calienta y se produce el vapor. Seleccione la intensidad del vapor con el mando (J), situado en el aparato. El instrumento (K) indica la presión dentro de la caldera: el sector gris/plateado indica la presión ideal de funcionamiento. Regule la temperatura deseada con el mando (37) situado en la plancha (Fig. 46).

El encendido del botón luminoso (36) indica el calentamiento de la placa de la plancha (Fig. 47). El apagado del botón luminoso (36) indica que la plancha está lista para el uso. Regule la intensidad del vapor con el mando (J) situado en el aparato. Para el funcionamiento con vapor, regule una temperatura superior al símbolo de vapor ☁ visible en el mando (37) ☁.

Cuando se enciende el indicador luminoso (F), el aparato está listo para el funcionamiento con vapor (Fig. 47). Para hacer salir vapor, apriete el botón de vapor en la plancha (36) (Fig. 48).

△ **ADVERTENCIA:** El aparato se puede suministrar con diferentes tipos de planchas, en función del equipamiento y de las especificaciones.

△ **¡ATENCIÓN!**

- Antes de conectar la plancha, apague el aparato y desconecte el cable de alimentación (B).
- Quite siempre la clavija de la toma antes de conectar la plancha.
- El tubo de vapor (35) no debe entrar en contacto con la placa de la plancha ni con objetos cortantes o puntiagudos.
- Coloque la plancha únicamente en su soporte (24) (Fig. 49).
- No deje la plancha sin vigilancia cuando está conectada al aparato.

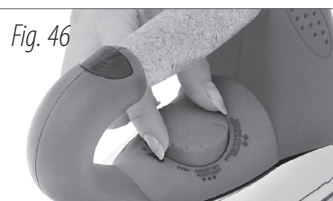

Etiqueta

Separe las diferentes prendas según el tipo de tejido, controlando que no deban repararse. Controle también que las diferentes prendas estén realmente limpias, sin manchas ni roturas.

- Planchado con temperatura máxima de la plancha a 200 °C.
Humedezca el tejido
- Planchado con temperatura máxima de la plancha a 150 °C.
Coloque un paño húmedo.
- Planchado con temperatura máxima de la plancha a 100 °C.
Coloque un paño húmedo.
- El producto textil no se puede planchar.

TABLA PARA PLANCHADO A VAPOR

Tipo de tejido	Intensidad
Lino/algodón	2
Lana/seda	1
Nailon/materiales sintéticos	1

10.2 SUGERENCIAS

- Preste atención a la etiqueta. A quienes aún no tienen suficiente práctica, deseamos recordar que cada prenda posee una etiqueta que indica:
 - de qué tejido se trata;
 - si se puede planchar;
 - la temperatura más adecuada.
- Algodón y seda. Las prendas de fibra natural (algodón y seda) se planchan mejor si están ligeramente húmedas.
- Para ahorrar tiempo y dinero. Separe la ropa según el tejido y planche las prendas a la misma temperatura.
- Un truco «de cortesía». Utilice el calor de la plancha al final del planchado para la ropa más delicada que requiere bajas temperaturas.
- La limpieza. Mantenga perfectamente limpia la placa de la plancha y los orificios de salida del vapor.
- Dirija el primer chorro de vapor hacia un lado.
- Durante el planchado, apriete el botón luminoso (36) solamente a la distancia adecuada.
- Deslice ligeramente la plancha sobre la prenda. No es necesario ejercer una presión excesiva.
- Planche siempre sobre una superficie de planchado permeable al vapor y resistente al calor.
- Planche la ropa seca para evitar la formación de pliegues.
- Planche las prendas delicadas al revés.

10.3 Planchado en posición vertical

Regule la temperatura deseada con el mando de la plancha (37) (a partir del sector correspondiente al vapor).

Regule la intensidad del vapor con el mando (J) situado en el aparato. Aplique vapor sobre la ropa colgada, a una distancia de aproximadamente 20 cm (Fig. 50). Para los tejidos delicados, coloque un paño limpio de algodón sobre el vestido y aplique vapor.



Fig. 50

10.4 Refrescar la ropa

Utilice el tubo flexible (1) con la tobera de tapicería (20) (Fig. 51).

Regule la intensidad del vapor con el mando (J) situado en el aparato. Aplique vapor sobre la prenda colgada, a una distancia de aproximadamente 20 cm.

Para los tejidos delicados, coloque un paño limpio de algodón sobre la prenda y aplique vapor.

Es posible aspirar los tejidos antes, durante y después de la aplicación de vapor (Fig. 51); utilice una baja potencia de aspiración.



Fig. 51

11 VACIADO DEL DEPÓSITO (M)

⚠ ¡ATENCIÓN! Antes de quitar el depósito, apague el aparato y extraiga la clavija.

- Desmonte el depósito (M) (Fig. 52) como se indica en el capítulo «Uso de vapor y aspiración de líquidos».

- Inspeccione el filtro de sólidos (R) y extraiga cualquier residuo existente.

Si se ha aspirado vapor, líquidos o si se ha efectuado la filtración con agua, es necesario enjuagar con agua corriente la parte interna del depósito y los correspondientes componentes del grupo filtro.

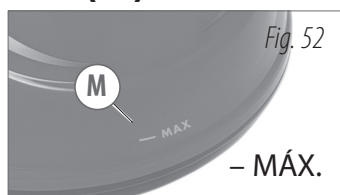

12 RESTABLECIMIENTO DEL NIVEL DE AGUA EN LA CALDERA (L)



El depósito de la caldera (L) alimenta la caldera mediante un nivel electrónico; tratándose de un depósito externo, se puede llenar en cualquier momento.

- Cuando se termina el agua **destilada** en el depósito de la caldera, el aparato:

1. emite una señal acústica intermitente (bip);
2. el indicador luminoso del nivel de agua **destilada** (G)  parpadea;

3. se interrumpe la salida de vapor.

Para restablecer el nivel, siga las instrucciones que se describen a continuación:

- desconecte el interruptor de calentamiento (E) ;
- desconecte el interruptor principal (D) ;
- extraiga el cable de la toma de corriente;
- quite el tapón del depósito de la caldera (C) (Fig. 53);
- llene el depósito de agua de la caldera (L) con agua **destilada**;
- coloque el tapón del depósito de la caldera (C).

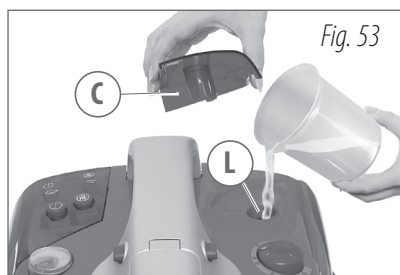

13 FIN DEL TRABAJO

△ Cada vez que finalice el trabajo, apague el aparato y extraiga la clavija.

- Desconecte el interruptor de calentamiento (E) ;
- desconecte el interruptor principal (D) ;
- extraiga el cable de la toma de corriente.

Enrolle el cable eléctrico en el carrete de cable (A) (Fig. 54).

Vacíe el depósito (M) al final de cada uso (véase el capítulo «Vaciado del depósito (M)»).

Deje enfriar el aparato y la plancha antes de guardarlos.

Introduzca el cepillo con el gancho de soporte del cepillo en el alojamiento del carrete de cable(A) (Fig. 55) (Fig. 56).



Fig. 54

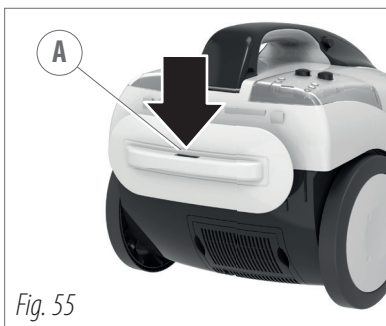

Fig. 55



Fig. 56

14 MANTENIMIENTO

△ ¡ATENCIÓN! Antes de cualquier intervención de mantenimiento o limpieza, quite la clavija de la toma.

Limpie el exterior del aparato con un paño húmedo.

Evite el uso de solventes o detergentes.

No utilice solventes, puesto que podrían dañar las partes de plástico del aparato.

No limpie el aparato con vapor.

Vacíe el depósito (M) al final de cada uso (véase el capítulo «Vaciado del depósito»).

Para facilitar la limpieza interna, es posible extraer periódicamente la sección (Z) del depósito (M) (Fig. 57): haga palanca y desenganche con cuidado ambas extremidades de la sección interna (Z). Para volverlo a colocar, calce la sección en el borde del depósito, enganchando las extremidades.

Limpie la placa de la plancha cuando está caliente con los productos idóneos disponibles en el mercado.

Limpie los accesorios solamente con agua.

Para eliminar residuos de suciedad dentro de los accesorios (tubos de prolongación o cepillos), lave los conductos de aspiración con agua corriente.

△ ¡ATENCIÓN! No lave ni sumerja el tubo flexible (1) en agua ni en otros líquidos.

Deje secar los cepillos limpios, con las cerdas dirigidas hacia arriba, para evitar cualquier deformación.

El aparato está dotado de un kit de juntas de recambio. Verifique periódicamente el desgaste de las juntas y, si es necesario, sustitúyalas.

- Filtro de sólidos (R): (Fig. 58) Inspeccione y lave con agua corriente.
Cámbielo preferiblemente cada 6 meses.
- Filtro de microfibra (P): (Fig. 59) lave de dentro hacia fuera con agua corriente; deje secar antes de volver a colocar el grupo filtro.

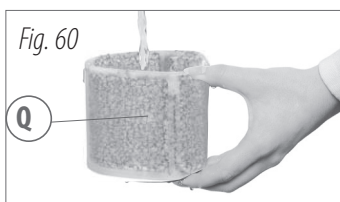
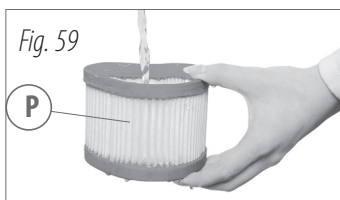
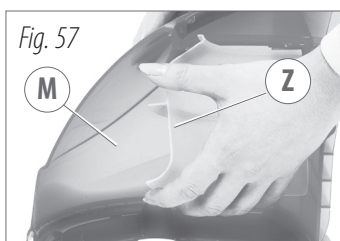

NOTA: el filtro de microfibras (P) no debe ser utilizado con la función de filtración con agua.

- Filtro de esponja (Q): (Fig. 60) utilícelo para aspirar los líquidos. Lave de dentro hacia fuera con agua corriente. Cámbielo preferiblemente cada 6 meses.
 - Filtro de aire HEPA (X): (Fig. 61) Inspecciónelo periódicamente levantando la palanca de enganche. Cámbielo preferiblemente cada 6 meses.
 - Filtro de carbones (Y): (Fig. 62) tiene una gran capacidad de filtración. Retiene el polvo de los carbones del motor generado durante el funcionamiento. Inspecciónelo mensualmente quitando la rejilla de retención; si está sucio, sustitúyalo. Cámbielo preferiblemente cada año.
- △ ¡ATENCIÓN! Manipúlelo con cuidado, no lo inhale y manténgalo lejos del alcance de los niños.

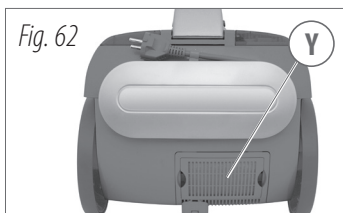
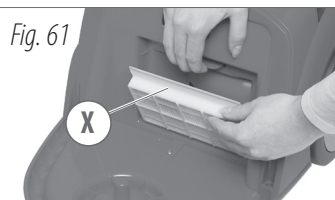

15 REPARACIÓN DE AVERÍAS

△ ¡ATENCIÓN! Las reparaciones deben ser realizadas exclusivamente por el Centro de Asistencia autorizado.

El uso incorrecto del aparato puede causar averías. En la siguiente tabla se indican algunas averías y las correspondientes soluciones. Si estos consejos no dan buenos resultados, diríjase al Centro de Asistencia autorizado.

PROBLEMA	CAUSA	SOLUCIÓN
- Después de encender el aparato, se enciende el indicador luminoso que indica falta de agua (L) y suena la alarma.	- Bajo nivel de agua en el depósito (L).	- Llene el depósito con agua destilada.
- El aparato está listo para usar, pero no aspira ni tiene vapor.	- El conector rápido del tubo flexible no se ha introducido correctamente.	- Asegúrese de que el conector rápido (27) quede bien enganchado a la toma.
- El indicador luminoso del vapor está encendido, pero no sale vapor.	- El bloqueo de seguridad del vapor (32) está activado.	- Desenganche el bloqueo de seguridad.
	- El mando de ajuste del vapor (J) está en posición «cerrada».	- Gire el mando de ajuste del vapor (J) hacia la posición «abierta».
- Se desconecta un accesorio durante el funcionamiento.	- El accesorio no se ha conectado correctamente.	- Conecte el accesorio de forma segura.

PROBLEMA	CAUSA	SOLUCIÓN
- Se reduce la potencia de aspiración durante el funcionamiento.	- El accesorio está obstruido.	- Controle y limpie el accesorio.
- La potencia de aspiración es demasiado baja.	- Uno de los filtros está obstruido.	- Verifique y limpie el filtro de sólidos (R), el filtro de microfibra (P) o el filtro de esponja (Q), el filtro de aire (X) y el filtro de carbón (Y).
	- Los filtros se han ensamblado de manera incorrecta.	- Asegúrese de que el grupo filtro (O) esté totalmente armado con la tapa inferior del filtro (S) y el filtro de sólidos (R).
	- Derivación de aire.	- Asegúrese de que el depósito (M), el grupo filtro (O), el tubo flexible (1) y el conector rápido (27) estén colocados correctamente.
El motor de succión funciona, pero no aspira.	- El flotador ha empezado a funcionar.	- Vacíe el depósito.
- Los botones de empuñadura no sostienen la manija firmemente en su lugar.	- El ensamblaje o la posición de los filtros no es correcta (O).	- Verifique el grupo y asegúrese de que el filtro de microfibra o esponja esté correctamente insertado.
- El tubo flexible o los accesorios emiten mal olor.	- Restos de suciedad mojada en el tubo flexible o el accesorio.	- Limpie las piezas según las instrucciones de la sección «Mantenimiento» de las instrucciones para el uso.

16 ELIMINACIÓN



Como propietario de un aparato eléctrico o electrónico, la ley (conforme a la directiva 2012/19/EU sobre los residuos de equipos eléctricos y electrónicos y conforme a las legislaciones nacionales de los estados miembros UE que han puesto en práctica dicha directiva) le prohíbe eliminar este producto o sus accesorios eléctricos o electrónicos como residuo doméstico sólido urbano y le impone eliminarlo en los centros apropiados de recogida. Puede eliminar el producto directamente en el establecimiento de su vendedor mediante la compra de uno nuevo, equivalente al que debe eliminar. Abandonar el producto en el medioambiente puede crear graves daños al mismo medioambiente y a la salud. El símbolo de la figura representa el contenedor de los residuos urbanos y está absolutamente prohibido eliminar el aparato en estos contenedores. El incumplimiento de las indicaciones de la directiva 2012/19/EU y de los decretos ejecutivos de los diferentes estados comunitarios es sancionable administrativamente.

17 DATOS TÉCNICOS

17.1 Placa de datos técnicos

△ ¡ATENCIÓN! Verifique que los datos técnicos indicados en la placa correspondan a los de la red eléctrica a la que se conectará el aparato.

17.2 Características técnicas

- Capacidad del depósito de agua: 1,2 l
- Capacidad del depósito de recuperación: 8 l

17.3 Dispositivos de seguridad:

Presostato de servicio
Termostato de servicio
Termostato de seguridad
Válvula de sobrepresión de la caldera
Mandos eléctricos a baja tensión
Mandos en el tubo flexible
Flotador

18 GARANTÍA

CONDICIONES DE GARANTÍA Todos nuestros aparatos han sido sometidos a pruebas precisas y están cubiertos por una garantía por defecto de fabricación de acuerdo a las normas vigentes (mínimo 12 meses). La garantía comienza a partir de la fecha de compra. Debe adjuntar una copia del recibo a la entrega del aparato o sus accesorios para su reparación. Durante el período de garantía, nuestro centro de asistencia reparará todos aquellos problemas que, a pesar de un uso correcto por parte del usuario, según nuestros manuales de instrucciones, han sido provocados por un defecto de los materiales. La garantía permite sustituir o reparar aquellas partes que, a nuestro juicio, resultasen defectuosas. Las partes sustituidas pasan a ser de nuestra propiedad. La reparación o sustitución de partes defectuosas no prolonga el plazo de garantía del equipo; para las partes sustituidas, es válido el periodo de garantía del equipo. No respondemos por daños o defectos del equipo o de sus partes cuando estos hayan sido causados por un uso o mantenimiento del equipo incorrecto. Lo mismo sucede cuando no hayan sido respetadas las normas de nuestro manual de instrucciones o cuando se hayan utilizado partes o accesorios que no forman parte de nuestro programa. Cualquier intervención por parte de personal no autorizado por nosotros anulan todos los derechos de la garantía. La garantía no cubre las partes de consumo, cuyo desgaste sea una natural consecuencia de la utilización del equipo.

¡ATENCIÓN! Defectos como boquillas obstruidas, aparatos bloqueados por los residuos de caliza, accesorios dañados (por ejemplo manguera doblada) o máquinas sin defectos **NO ESTÁN CUBIERTOS POR LA GARANTÍA.**

EN CASO DE RECLAMACIONES EN GARANTÍA, SE COBRARÁN TODOS LOS GASTOS NO AUTORIZADOS O NO RECONOCIDOS.

ИНСТРУКЦИЯ ПО ЭКСПЛУАТАЦИИ

- | | | |
|-----|---|---|
| 1 | ПОДРОБНАЯ ИНФОРМАЦИЯ.....pag. 137 | парогенератора.....pag. 152 |
| 2 | ПЕРЕЧЕНЬ ПРИНАДЛЕЖНОСТЕЙ И КОМПОНЕНТОВ.....pag. 138 | 10 ГЛАЖКА.....pag. 154 |
| 3 | ПЕРЕД ИСПОЛЬЗОВАНИЕМ.....pag. 140 | 10.1 Использования для глажкиpag. 154 |
| 3.1 | Символы.....pag. 140 | 10.2 РЕКОМЕНДАЦИИ.....pag. 155 |
| 4 | СПОСОБЫ ПРИМЕНЕНИЯ.....pag. 140 | 10.3 Вертикальная утюжкаpag. 156 |
| 5 | ОБЩИЕ ПРЕДУПРЕЖДЕНИЯ.....pag. 141 | 10.4 Освежить одежду.....pag. 156 |
| 6 | ВВОД В ЭКСПЛУАТАЦИЮpag. 143 | 11 ОПОРОЖНЕНИЕ БАКА (М)pag. 157 |
| 6.1 | Ввод в эксплуатацию котла (парового).....pag. 143 | 12 НАПОЛНЕНИЕ БАКА КОТЛА (L)pag. 157 |
| 6.2 | Подготовка пылесоса.....pag. 143 | 13 ЗАВЕРШЕНИЕ РАБОТЫ.....pag. 158 |
| 7 | ИСПОЛЬЗОВАНИЕpag. 144 | 14 ТЕХОБСЛУЖИВАНИЕ.....pag. 159 |
| 7.1 | Функция парогенератора.....pag. 144 | 15 УСТРАНЕНИЕ НЕИСПРАВНОСТЕЙ.....pag. 160 |
| 7.2 | Использование в качестве пылесоса для всасывания пыли и пара.....pag. 144 | 16 УТИЛИЗАЦИЯpag. 161 |
| 7.3 | Функция парогенератора и пылесосаpag. 145 | 17 ТЕХНИЧЕСКИЕ ДАННЫЕ.....pag. 162 |
| 7.4 | Использование пара и всасывание жидкостей.....pag. 145 | 17.1 Паспортная табличкаpag. 162 |
| 7.5 | Функция пылеудаления с фильтрацией воды.....pag. 147 | 17.2 Технические характеристики pag. 162 |
| 8 | ПРИМЕНЕНИЕ ПРИНАДЛЕЖНОСТЕЙpag. 148 | 17.3 Предохранительные устройства:.....pag. 162 |
| 9 | РЕКОМЕНДАЦИИpag. 152 | 18 ГАРАНТИЯ.....pag. 162 |
| 9.1 | Рекомендации по использованию функции | |

СИМВОЛЫ



ВНИМАНИЕ! По соображениям безопасности обращайтесь должное внимание.



ВНИМАНИЕ! Опасность, связанная с наличием горячего пара.



ВАЖНОЕ ПРИМЕЧАНИЕ



ОТВНИМАНИЕ: Струи высокого давления могут представлять собой опасность, если не предпринимать соответствующих мер предосторожности. Струи запрещается направлять на людей, животных, находящееся под напряжением электрическое оборудование, а также на само устройство.

1 ПОДРОБНАЯ ИНФОРМАЦИЯ

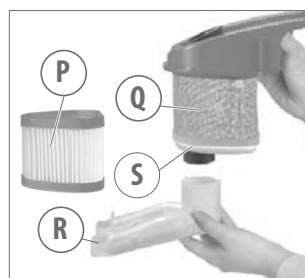
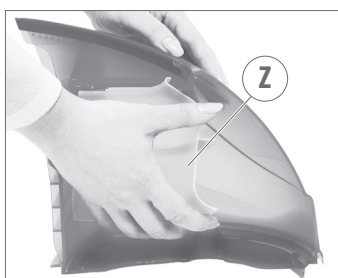
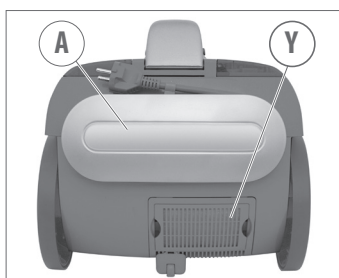
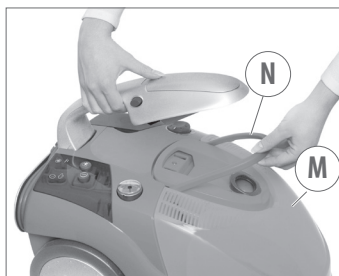
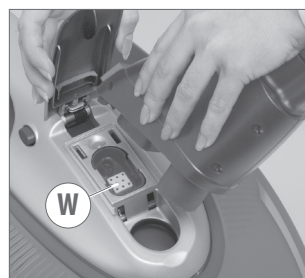
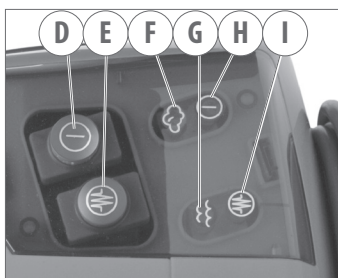
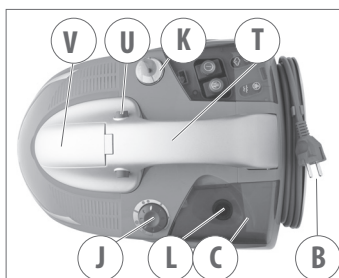

- A.** механизм сматывания шнура
- B.** кабель питания
- C.** заглушка бака бойлера
- D.** главный выключатель
- E.** выключатель бойлера
- F.** индикатор готовности пара
- G.** индикатор завершения воды
- H.** индикатор главного выключателя
- I.** индикатор выключателя бойлера
- J.** круглая ручка регулировки пара
- K.** манометр
- L.** бак бойлера
- M.** бак
- N.** круглая ручка бака

- O.** фильтр с поплавком (O1)
- P.** фильтр из микрофибры (моющийся)
- Q.** поролоновый фильтр (моющийся)
- R.** фильтр для твердых частиц (моющийся)
- S.** нижняя крышка фильтра
- T.** рукоятка
- U.** кнопка на ручке
- V.** защитная крышка
- W.** разъем для пара
- X.** воздушный фильтр HEPA (не моющийся)
- Y.** угольный фильтр (не моющийся)
- Z.** внутренняя перегородка бака

2 ПЕРЕЧЕНЬ ПРИНАДЛЕЖНОСТЕЙ И КОМПОНЕНТОВ

В зависимости от модели, поставленный аппарат может отличаться от представленного (см. упаковку).

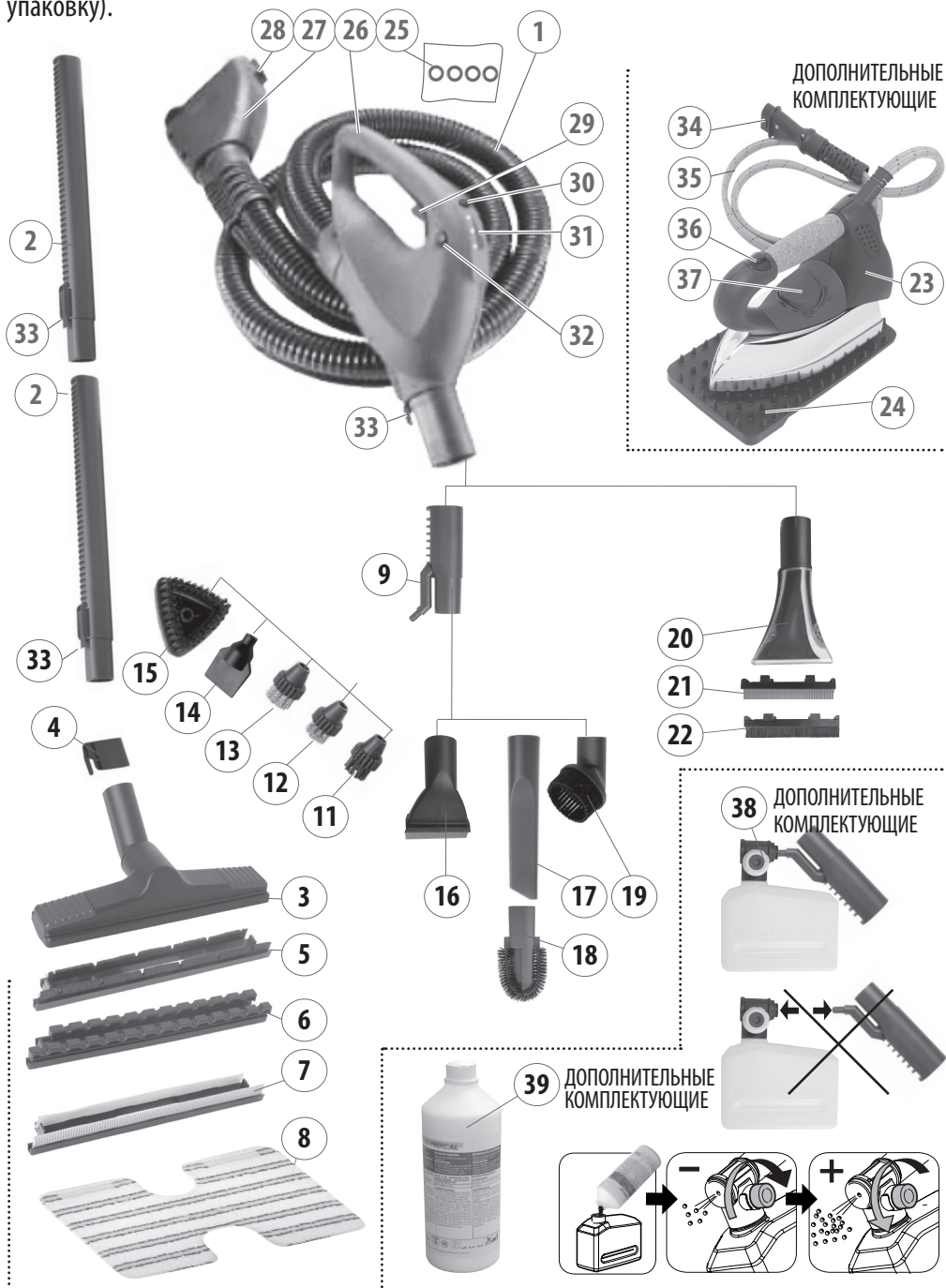

В зависимости от модели, поставленный аппарат может отличаться от представленного (см. упаковку).

* Дополнительные комплектующие

1. Flex/шланг
2. Удлинительные трубки
3. Большая насадка
4. Крючок для крепления насадки
5. Вставка для сухого мусора
6. Вставка для ковров
7. Вставка для сбора жидкости
8. Хлопчатобумажная салфетка

9. Соединение пар/всасывание
10. Удлиняющая трубка сопла пара
11. Пластиковая кисть
12. Стальная кисть
13. Латунная кисть
14. Скребок
15. Маленькая треугольная насадка

16. Маленькая насадка для всасывания жидкостей
17. Плоское сопло
18. Насадка для очистки батарей
19. Щетка

20. Турбощетка
21. Резиновая полоска
22. Вставка-щетка

- 23.* Утюг
- 24.* Подставка под утюг

25. Комплект запасных прокладок
26. Рукоятка
27. Быстроразъемное соединение
28. Передняя кнопка
29. **Рычаг пара**
30. **Кнопка всасывания на расстоянии**
31. Индикатор уровня мощности всасывания
32. Защелка подачи пара
33. Нижний рычажок сцепки

- 34.* Вилка утюга
- 35.* Шланг для пара
- 36.* Световая кнопка + рычаг пара утюга
- 37.* Круглая ручка регулировки пара
- 38.* Распылитель моющего средства с резервуаром моющего средства
- 39.* Моющее средство

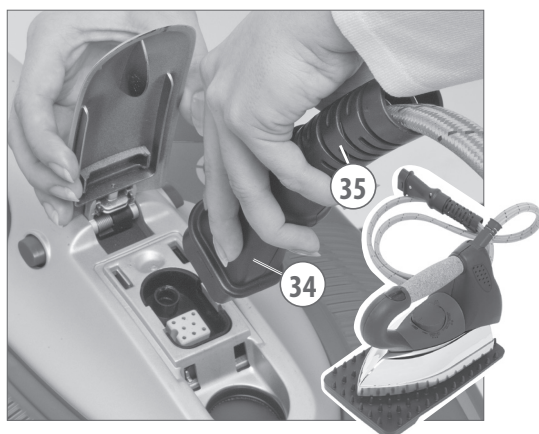
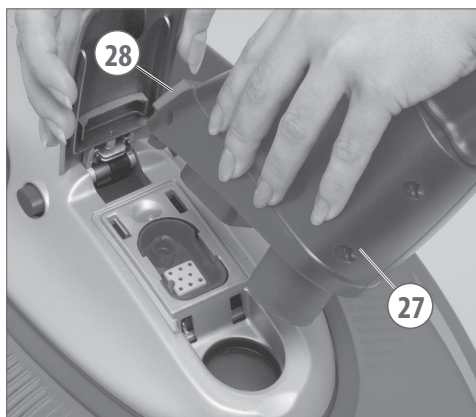

3 ПЕРЕД ИСПОЛЬЗОВАНИЕМ

△ **ВНИМАНИЕ!** Инструкция является неотъемлемой частью аппарата. Перед тем как запустить аппарат, внимательно ознакомьтесь с инструкцией. Бережно храните инструкцию, чтобы использовать ее в будущем при возникновении необходимости.

ТЕХНИЧЕСКИЕ ДАННЫЕ (см. паспортную табличку)

3.1 Символы

В инструкции используются следующие знаки для привлечения внимания к определенному типу информации.

- △ **ВНИМАНИЕ!** По соображениям безопасности обращайтесь должное внимание.
- △ **ПРЕДУПРЕЖДЕНИЕ:** содержит дополнительные сведения и рекомендации, полезные для правильной работы с аппаратом.

4 СПОСОБЫ ПРИМЕНЕНИЯ

Этот аппарат позволяет просто и быстро, используя только воду, выполнить паровую чистку поверхностей и глажку, а также собрать пыль и жидкости.

- **Данный аппарат подходит для коллективного использования, например, в гостиницах, школах, магазинах, офисах, жилых домах и на заводах.**
- Благодаря бойлеру высокого давления из н/ж стали и неограниченной автономии, готового к работе за несколько минут, а также полного набора принадлежностей из комплекта можно очистить и продезинфицировать

паром под высокой температурой все поверхности, удаляя с них пылевые клещи, бактерии, грибки, а также предотвратить возникновение аллергических реакций.

- Благодаря высокой всасывающей способности и электронной системе управления можно отрегулировать силу всасывания напрямую на рукоятке и убрать растворенную паром грязь, собрать пылью и жидкостью с использованием системы 4-кратной фильтрации.
- При помощи утюга можно гладить и освежать одежду.



ВСАСЫВАНИЕ СУХОГО МУСОРА ИЛИ ЖИДКОСТЕЙ

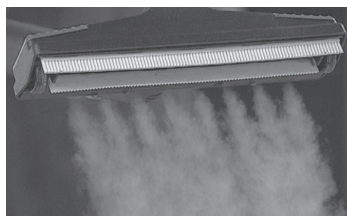

ПАРОВАЯ ЧИСТКА



ОДНОВРЕМЕННОЕ ВСАСЫВАНИЕ И
ПАРОВАЯ ОЧИСТКА



ГЛАЖКА
ДОПОЛНИТЕЛЬНЫЕ КОМПЛЕКТУЮЩИЕ

5 ОБЩИЕ ПРЕДУПРЕЖДЕНИЯ

- △01. Прежде чем приступить к использованию аппарата, внимательно ознакомьтесь с инструкцией по эксплуатации. Изготовитель не несет ответственности за травмы людей или повреждение предметов в случае несоблюдения инструкций.
- △02. Рекомендуется хранить упаковку, так она может пригодиться для защиты аппарата и его принадлежностей во время перевозки в другое место для контроля/ремонта. Утилизация любого упаковочного материала должна осуществляться с соблюдением действующих нормативов по утилизации.
- △03. Используйте аппарат только для предназначенных целей.
- △04. Необходимо обязательно надевать соответствующие средства индивидуальной защиты для работы с аппаратом и для собственной защиты. Это определяется на начальном этапе перед первым использованием аппарата, основываясь на результатах анализа рисков.
- △05. Вставьте вилку аппарата в сетевую розетку, отвечающую техническим данным. Рекомендуется использовать дифференциальный выключатель для защитного заземления.
- △06. Не выдергивайте вилку из розетки, взявшись за шнур питания.
- △07. Не тяните аппарат за шнур питания.
- △08. Полностью размотайте шнур питания перед тем, как использовать аппарат.
- △09. Не рекомендуется использовать электрические удлинители. Если без них не обойтись, используйте удлинители с знаком соответствия нормам по безопасности, оснащенные заземлением. Минимальное сечение удлиняющего шнура: 1,5 мм
- △10. Вынимайте вилку из розетки после каждого использования и перед заполнением бака, его очистки или замены шланга.
- △11. Не заполняйте бак вместе с аппаратом непосредственным из-под крана.
- △12. Прежде чем приступить к использованию аппарата, проверьте, чтобы шнур, вилка и шланг были целостными.
- △13. Не используйте аппарат для паровой чистки электрооборудования или розеток.
- △14. Если аппарат подключен, никогда не работайте с ним, если у вас мокрые руки или ноги.
- △15. Не погружайте аппарат ни в какую жидкость
- △16. Изделие не должно использоваться детьми или людьми с ограниченными физическими, сенсорными и умственными способностями, а также без соответствующего опыта и знаний до тех пор, пока они не будут соответствующим образом подготовлены или обучены для этого.
- △17. Не работайте с аппаратом в вертикальном положении и никогда не ставьте его в это положение.
- △18. Не очищайте аппарат паром.
- △19. Не оставляйте аппарат без присмотра, если вилка вставлена в розетку или он работает.
- △20. Аппарат должен ремонтироваться исключительно в авторизованном сервисном центре.
- △21. Электрический шнур могут заменять исключительно работники авторизованного сервисного центра.
- △22. Не всасывайте аппаратом воспламеняющиеся (напр., пепел дымохода или сажу), взрывоопасные, токсичные или опасные для здоровья вещества.
- △23. Не используйте аппарат для сбора жидкости из сосудов, раковин, ванн и т.д.

- △24. Не прикладывайте всасывающее отверстие к таким чувствительным частям тела, как глаза, рот, уши.
- △25. Не приближайте руки к струе пара.
- △26. Не направляйте струю пара на людей или животных.
- △27. Во время использования аппарата ничем не накрывайте его, так он может перегреться.
- △28. Аппарат не должны использовать дети и люди, не умеющие им пользоваться.
- △29. В случае передачи аппарата другим людям прилагайте к нему и инструкцию по эксплуатации.

БЕЗОПАСНОСТЬ

ВАЖНЫЕ ПРЕДУПРЕЖДЕНИЯ

- △30. ВНИМАНИЕ! Данный аппарат спроектирован для использования с поставляемым или предписанным изготовителем моющим средством по типу нейтрального шампуня на основе биоразлагающихся анионных ПАВ. Применение других препаратов или химических веществ может нарушить безопасность аппарата.
- △31. ВНИМАНИЕ! Струи высокого давления могут представлять собой опасность, если не предпринимать соответствующих мер предосторожности. Нельзя направлять струю на людей, оборудование под напряжением или сам аппарат.
- △32. ВНИМАНИЕ! Не используйте аппарат вблизи от людей, за исключением тех случаев, когда они защищены спецодеждой.
- △33. ВНИМАНИЕ! Не направляйте струю на себя или на других людей для чистки одежды или обуви.
- △34. ВНИМАНИЕ! Опасность взрыва. Не распылять на воспламеняющиеся жидкости.
- △35. ВНИМАНИЕ! Не позволять детям или необученным людям пользоваться аппаратом.
- △36. ВНИМАНИЕ! Для обеспечения безопасности аппарата используйте только оригинальные или одобренные изготовителем запчасти.
- △37. ВНИМАНИЕ! Техобслуживание и ремонт должны всегда выполняться квалифицированным персоналом. Поврежденные детали должны заменяться только оригинальными запчастями.
- △38. ВНИМАНИЕ! Вода, которая прошла через обратные устройства не пригодна для питья.
- △39. ВНИМАНИЕ! Не используйте аппарат, если электрошнур или такие важные компоненты аппарата, как устройства безопасности, труба высокого давления, пистолет и т. д. повреждены.
- △40. ВНИМАНИЕ! Несоответствующие удлиняющие шнуры могут привести к опасным ситуациям.
- △41. ВНИМАНИЕ! Если используется удлиняющий шнур, он должен подходить для использования снаружи помещения. Кроме того, на соединение не должна попадать влага, и оно должно быть выше уровня пола.
- △42. ВНИМАНИЕ! Рекомендуется использовать механизм сматывания шнура, способный удерживать вилку на расстоянии 60 мм от пола.
- △43. ВНИМАНИЕ! Полностью выключайте аппарат (главный выключатель в положении «0», ВЫКЛ.) всякий раз, как оставляете его без присмотра.
- △44. ВНИМАНИЕ! В этой трубе расположены электрические подключения. Не используйте ее для сбора воды и не погружайте в воду во время очистки.

6 ВВОД В ЭКСПЛУАТАЦИЮ

6.1 Ввод в эксплуатацию котла (парового)

- ⚠ ПРЕДУПРЕЖДЕНИЕ: во время подготовки выключите аппарат и выньте вилку из розетки.
- ⚠ ПРЕДУПРЕЖДЕНИЕ: аппарат необходимо ставить на плоскую горизонтальную поверхность.

- Выньте заглушку (С) (Рис. 1) бака бойлера.
- Заполните баккотла (L) **дистиллированной водой** (макс. 1,2 литра).
- Вставьте на место заглушку (С) бака котла.

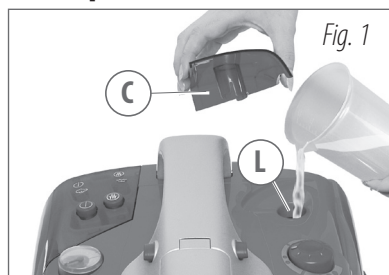

6.2 Подготовка пылесоса

Аппарат поставляется в комплекте с собранным фильтром из микрофибры (Р).

- ⚠ ПРЕДУПРЕЖДЕНИЕ: по соображениям безопасности рукоятку (Т) можно разблокировать только в том случае, если не вставлено быстроразъемное соединение (27).

- Поднимите защитную крышку (V) (Рис. 2)
- Вставьте быстроразъемное соединение (27) шланга (1), нажимая на переднюю кнопку (28) на разъеме для пара (W) (Рис. 3)
- Проверьте правильное защелкивание: (слышится щелчок и кнопка (28) возвращается в исходное положение)
- Вставьте вилку шнура питания (В) в подходящую розетку с заземлением
- Нажмите на главный выключатель (D): загорится индикатор (H) (Рис. 4)

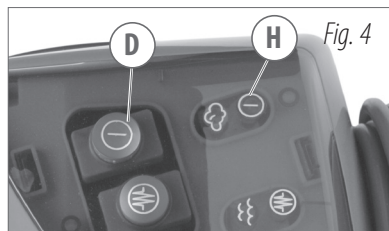
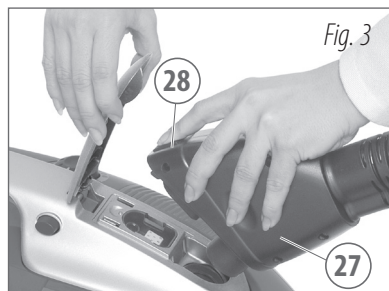

7 ИСПОЛЬЗОВАНИЕ

7.1 Функция парогенератора

Перед началом использования аппарата ознакомьтесь с главой «Ввод в эксплуатацию бойлера».

Нажмите на главный выключатель (D) и кнопку бойлера (E). Соответствующие индикаторы (H) и (I) загорятся. Таким образом вода будет нагрета до образования пара (Рис. 5).

Выберите силу подачи пара при помощи ручки (J) на аппарате (Рис. 6).

На манометре (K) указывается уровень давления в бойлере: серый/серебристый сегмент указывает идеальное рабочее давление (Рис. 7).

Как только загорается индикатор (F), аппарат готов к работе паром. Для подачи пара нажмите на рычаг (29), расположенный на рукоятке (26) (Рис. 8).

При первой подаче пара будет выходить конденсат, поэтому направьте струю в сторону или на салфетку.

Рукоятка (26) оснащена защелкой (32), предотвращающей случайную подачу пара (Рис. 9):

- защелка влево: рычаг свободный;
- защелка вправо: рычаг заблокирован.

Примечание: для получения оптимального объема пара, подождите 3-4 минуты для его нагрева.

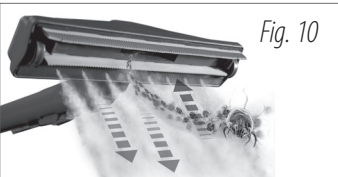
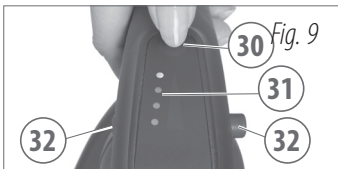
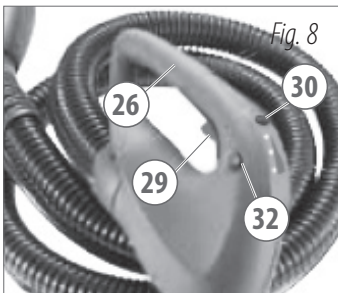
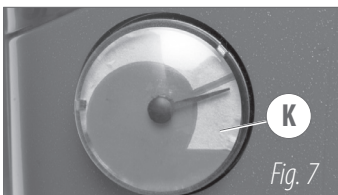
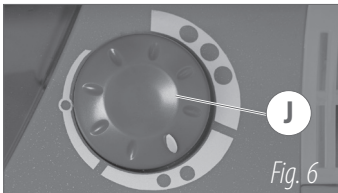
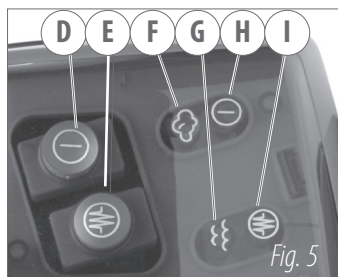

7.2 Использование в качестве пылесоса для всасывания пыли и пара

⚠ **ВНИМАНИЕ!** Не пылесосьте, если на аппарате не установлен фильтр из микрофибры (P).

• Фильтром из микрофибры (P): характеризуется высокой фильтрующей способностью и обеспечивает отличное всасывание пыли и пара.

⚠ **ВНИМАНИЕ!** Не пылесосьте, если на аппарате не установлен фильтр HEPA (X).

• Фильтр HEPA (X): отличается очень высокой фильтрующей способностью и фильтрует мелкую пыль, обеспечивая качество воздуха на выходе. Регулярно проверяйте фильтр, приподнимая рычажок сцепки См. раздел «ТЕХОБСЛУЖИВАНИЕ» (Рис. 61)

Примечание: бак (M) должен быть пустым и сухим.

• Для включения и выключения пылесоса удерживайте нажатой в течение примерно 2 секунд кнопку всасывания (30).

Для выбора мощности всасывания (от 1 до 4 уровня) быстро нажмите на кнопку всасывания (30), расположенную на рукоятке (26). Загорится индикатор (31), соответствующий выбранному уровню мощности (Рис. 9)

Уровень мощности изменяется как при включенном, так и выключенном всасывании. Всякий раз как после вынимания и вставки быстроразъемного соединения (27) уровень мощности всасывания запускается с 1 уровня.

7.3 Функция парогенератора и пылесоса

Перед началом использования аппарата ознакомьтесь с главой «Ввод в эксплуатацию бойлера».

Можно совместить вышеописанную функцию парогенератора с функцией пылесоса для одновременной очистки паром и всасывания. После завершения работы отпустите рычаг пара (29) немного раньше нажатия кнопки (30) для выключения двигателя всасывания. Это позволит влаге подняться вверх по всасывающим каналам.

Примечание: Иногда можно услышать шум насоса закачивания воды во время работы, и это нормальное явление. Однако не перепутайте этот шум со звуковым сигналом (гудком) предупреждения о необходимости подпитки бойлера.

7.4 Использование пара и всасывание жидкостей

- Нажмите до упора на две кнопки (U), расположенные по бокам рукоятки (T) (Рис. 11).
- Приподнимите рукоятку (T).
- Возьвшись за ручку (N), выньте бак (M) (Рис. 12).
- Извлеките фильтр HEPA (X) (Рис. 13).
- Переверните ручку (N) бака и, поднимая/двигая вперед, выньте узел фильтра с поплавком (O) (Рис. 14).
- Снимите фильтр для твердых частиц (R) (Рис. 15).

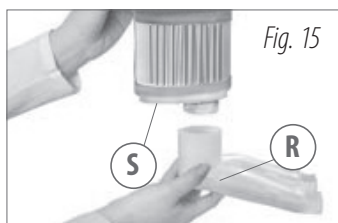
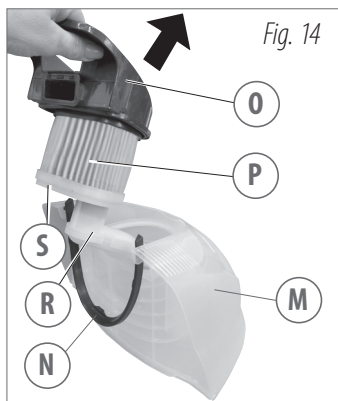
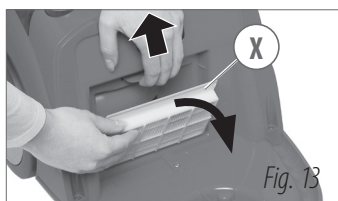
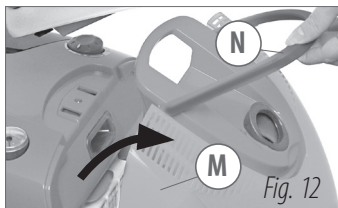
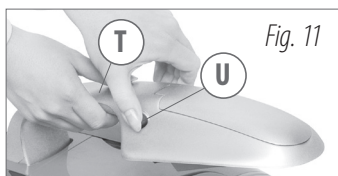

- Снимите нижнюю крышку фильтра (S) (Рис. 16).
- Замените фильтр из микрофибры (P) и вставьте поролоновый фильтр (Q) в соответствующее гнездо (Рис. 17).



Примечание: Поролоновый фильтр (Q): используется для всасывания жидкостей.

- Установите нижнюю крышку (S) фильтра до упора (Рис. 18).
- Установите фильтр для твердых частиц (R) до упора (Рис. 19).

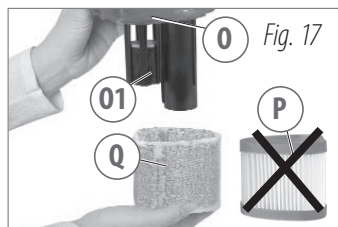

Примечание: Фильтр для твердых частиц (R): выполняет первую фильтрацию наиболее крупных обломков и частиц.

- Проверьте правильную сборку узла (фильтр, нижняя крышка фильтра (S) и фильтр для твердых частиц (R), вставленные до упорного положения).
- Установите узел фильтра (O) с поплавком (O1) в бак (M).
- Удерживая рукоятку (T) в приподнятом положении, расположите бак (M) на аппарате.
- Опустите рукоятку (T).
- Надавите на рукоятку (T), чтобы закрыть, проверив, чтобы кнопки (U) вернулись в исходное положение (должен послышаться щелчок).



Примечание: • Во время сбора жидкостей с поверхностей никогда не превышайте отметку МАКС. уровня внутри бака (M) (Рис. 20).

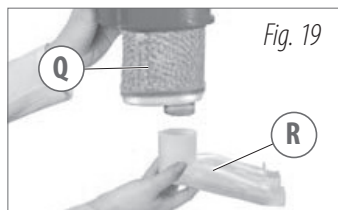

Примечание: • Аппарат оснащен поплавком безопасности (O1) (Рис. 17), который срабатывает при превышении максимального допустимого уровня жидкости в баке (M) (Рис. 20). В этом случае аппарат прекращает всасывание и можно услышать увеличение оборотов двигателя. Выключите аппарат и опорожните бак (M).

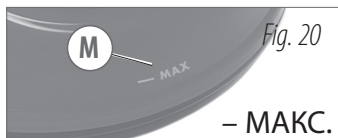

⚠ ВНИМАНИЕ! Не добавляйте моющие средства или воспламеняющиеся вещества в бак.

⚠ ВНИМАНИЕ! Никогда не пылесосьте, если не установлен поролоновый фильтр (Q).

⚠ ВНИМАНИЕ!

- Не всасывайте аппаратом воспламеняющиеся (напр., пепел дымохода или сажу), взрывоопасные, токсичные или опасные для здоровья вещества.
- Не используйте аппарат для сбора жидкости из сосудов, раковин, ванн и т. д.
- Не всасывайте пену.
- При образовании пены внутри бака, сразу же выключите аппарат и опорожните бак (M).
- При использовании фильтра воды замените воду, как только она стала мутной.

7.5 Функция пылеудаления с фильтрацией воды

ВАЖНАЯ ИНФОРМАЦИЯ! Фильтр из микрофибры (P) не используется для функции фильтрации посредством аквафильтра.

ВАЖНО: фильтр HEPA (X) нельзя использовать с функцией фильтрации воды.

Аквафильтрация позволяет «улавливать» пыль, всегда поддерживая чистым воздух на выходе и обеспечивая большую чистоту.

Выполните те же действия, которые указаны в разделе «Подготовка пылесоса», заменяя фильтр из микрофибры (P) на поролоновый фильтр (Q) (Рис. 17).

Добавьте 1 литр обычной проточной воды в бак (M) до МАКС. указанной на нем отметки (Рис. 23).

△ **ВНИМАНИЕ!** Не добавляйте моющие средства или воспламеняющиеся вещества в бак.

△ **ВНИМАНИЕ!** Никогда не пылесосьте, если не установлен поролоновый фильтр (Q).

△ **ВНИМАНИЕ!**

- Не всасывайте аппаратом воспламеняющиеся (напр., пепел дымохода или сажу), взрывоопасные, токсичные или опасные для здоровья вещества.
- Не используйте аппарат для сбора жидкости из сосудов, раковин, ванн и т. д.
- Не всасывайте пену.
- При образовании пены внутри бака, сразу же выключите аппарат и опорожните бак (M).
- Во время сбора жидкостей с поверхностей никогда не превышайте отметку МАКС. уровня внутри бака (M).
- Аппарат оснащен поплавком безопасности (O1) (Рис. 17), который срабатывает при превышении максимального допустимого уровня жидкости в баке (Рис. 23). В этом случае аппарат прекращает всасывание и можно услышать увеличение оборотов двигателя. Выключите аппарат и опорожните бак (M), см. раздел «Опорожнение бака (M)».



8 ПРИМЕНЕНИЕ ПРИНАДЛЕЖНОСТЕЙ

Перечень принадлежностей и компонентов.

Принадлежности можно напрямую соединять с рукояткой (26) или с удлинительными трубками (2) в зависимости от необходимости.

- **Защелкивание принадлежностей:** вставьте до упора, чтобы зацепился нижний рычажок (33) (Рис. 24).
 - **Отсоединение принадлежностей:** нажмите на нижний рычажок (33) и выньте принадлежность (Рис. 24).
- ⚠ ВНИМАНИЕ! Проверьте правильное защелкивание, потянув за принадлежность.
- ⚠ ВНИМАНИЕ! Никогда не разъединяйте принадлежности при подаче пара. Опасность получения ожогов.

БОЛЬШАЯ НАСАДКА (3)

- вставьте крючок для крепления насадки (4) до изгиба шейки большой насадки (3), оставьте один зубец свободным, как показано на (Рис. 25),
- прикрутите два винта.
- до упора вставьте удлинительную трубку (2) до фиксации нижнего рычага (33) (Рис. 26) (Рис. 27).

⚠ ВНИМАНИЕ! Проверьте правильное защелкивание, потянув за принадлежность.

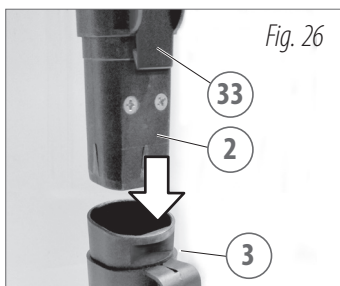
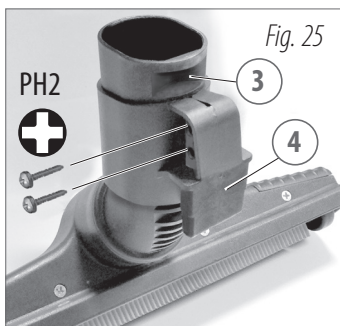
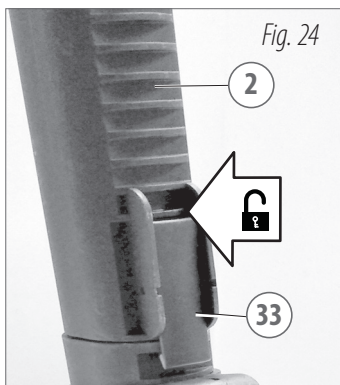

Большая насадка (3) оснащена шарнирным соединением, колесиками, соплом пара и всасывающим отверстием. В насадку можно установить одну из трех вставок:

- вставка для сухого мусора (5) (Рис. 29)
- вставка для ковров (6) (Рис. 30)
- вставка для сбора жидкости (7) (Рис. 31)

Для установки вставки выполните следующее:

- отодвиньте во внешнюю сторону две верхние салазки (Рис. 28)
- переверните насадку (3)
- установите требуемую вставку, соблюдая направление (широкая часть должна быть обращена вперед) (Рис. 29)(Рис. 30)(Рис. 31)
- заблокируйте вставку, сдвигая вовнутрь две верхние салазки (Рис. 28)

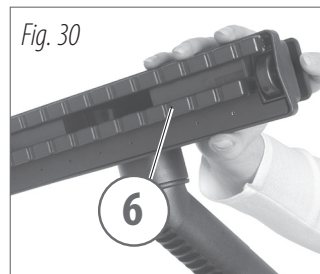
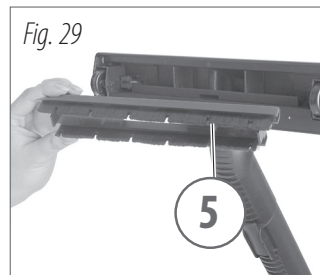
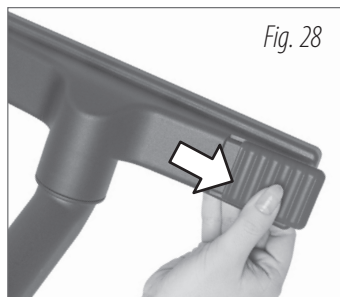

СОЕДИНЕНИЕ ПАРА/ВСАСЫВАНИЯ (9), ПРИНАДЛЕЖНОСТИ ДЛЯ ПАРА, ПРИНАДЛЕЖНОСТИ ДЛЯ ВСАСЫВАНИЯ

- Прикрепите соединение пара/всасывания (9) к рукоятке (26) или к удлинительной трубке (2).

Соединение пара/всасывания (9) оборудовано сужающимся диффузором пара (Рис. 32) для очистки налетов, щелей и др. и оснащено соединением для принадлежностей для всасывания (Рис. 35).

На адаптере можно установить следующие принадлежности:

- удлиняющую трубку сопла пара (10) для очистки налетов, щелей и др. (Рис. 34)
- кисть с небольшим соплом, скребок, маленькая треугольная насадка (или другие принадлежности, см. упаковку), которые предназначены для крепления непосредственно к соединению пара/всасывания (9) (Рис. 33) или к удлиняющей трубке сопла пара (10) (Рис. 34) для очистки налетов, щелей и др.
- щелевую насадку (17) (Рис. 36), которая служит для чистки труднодоступных мест, углов, складок дивана и т. п.
- кисть (19) (Рис. 37) с натуральной щетиной для более эффективного всасывания и очистки.
- насадку для очистки батарей (18) (Рис. 38), которая предназначена для всасывания пыли из щелей радиаторов и используется совместно с щелевой насадкой (17).

ПРИМЕЧАНИЕ: В зависимости от модели, поставленный аппарат может отличаться от представленного (см. упаковку).

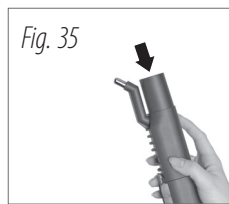
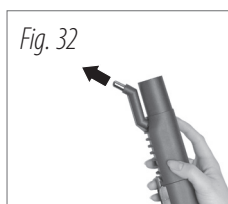

ТУРБОЩЕТКА (20)

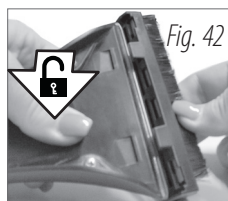
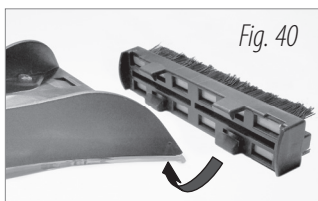

- Прикрепите турбощетку (20) (Рис. 39) к рукоятке (26) или к удлинительной трубке (2). Насадка оснащена соплом для пара и всасывающим отверстием. В насадку можно установить одну из двух вставок:
 - резиновая полоска (21) для твердых и гладких поверхностей и для функции чистки стекол.
 - вставка-щетка (22) для кресел, мягкой мебели и др.

Принадлежности монтируются путем блокировки на турбощетке (20) (Рис. 40) (Рис. 41).

Чтобы снять принадлежность нажмите большим пальцем на НИЖНЮЮ часть, а затем освободите зубцы блокировки принадлежностей (Рис. 42).

△ ВНИМАНИЕ!

Большой перепад температуры стекла окна и пара может привести к поломке стекла. В случае слишком низкой наружной температуры предварительно нагрейте стекло, подавая на него пар на расстоянии 30-50 см. После этого распылите пар по всей поверхности стекла, чтобы компенсировать перепад температуры и предотвратить нагрузку на поверхность стекла.

Использование резиновой полоски (21) в качестве очистителя стекол:

- Проведите насадкой для мытья сверху вниз по стеклу.
- Высушите поверхность, используя функцию всасывания, приложив к поверхности стекла часть вставки с резиновой полоской.
- Для слабозагрязненных поверхностей используйте одновременно функцию сухой и влажной чистки.

△ ПРЕДУПРЕЖДЕНИЕ:

Чтобы предотвратить капание воды с принадлежности, остановите подачу пара и продолжите всасывание. Достаточно несколько секунд, чтобы всосанная жидкость поднялась вверх по всасывающим каналам.

После каждой очистки необходимо протереть чистой салфеткой резиновую полоску насадки для мытья стекол. Только чистая и хорошо выровненная полоска обеспечит качественную чистку стекла, не оставляя на нем разводов и полос.

9 РЕКОМЕНДАЦИИ

9.1 Рекомендации по использованию функции парогенератора

В начале уборки и после длительного простоя рекомендуется направлять первую струю пара в сторону, чтобы удалить из шланга остатки воды. Это особенно важно при очистке ковровых покрытий, диванов и других текстильных поверхностей.

Всегда делайте пробную очистку в незаметном месте очищаемой поверхности. Оставьте просохнуть обработанный участок и проверьте, устойчива ли поверхность к теплу.

В случае очень грязных поверхностей выполняйте все медленно, чтобы пар подействовал.

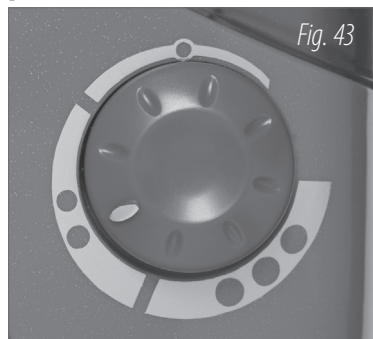

Настройте силу подачи пар при помощи ручки (J):
при поворачивании против часовой стрелки, сила увеличивается, против часовой — уменьшается.

● = минимальная сила для хрупких поверхностей, ковровых и обитых изделий, мебели и стекол

●● = средняя сила для профилактической уборки и очистки текстильных поверхностей

●●● = максимальная сила для глубокой чистки, дезинфекции и жирных поверхностей

ТАБЛИЦА ПО ИСПОЛЬЗОВАНИЮ

В следующей таблице указывается сила подачи пара, принадлежность и способ использования с учетом очищаемой поверхности:

Поверхность	Сила подачи пара	Принадлежность	Способ очистки
БОЛЬШАЯ паркет, дерево, линолеум	1 ●	большая насадка (3) + вставка для сбора жидкости (7)	Трудновыводимые пятна: используйте вставку с щеткой перед тем, как использовать парогенератор и пылесос. Нормальные поверхности: используйте вставку для сбора жидкости перед тем, как использовать парогенератор и пылесос.
мрамор, камень, керамика	2 ●●	большая насадка (3) + вставка для сбора жидкости (7)	Используйте вставки с щеткой для трудновыводимых пятен. После этого пройдитесь парогенератором и пылесосом.
МАЛЕНЬКАЯ щели, углы швы полов запорная арматура, сантехника, ванные принадлежности	2 ●● 3 ●●● 3 ●●●●	соединение пар/всасывание (9) + щелевая насадка (17) соединение пар/всасывание (9) + щелевая насадка (17) соединение пар/всасывание (9) + щелевая насадка (17)	
ПЕРЕПЛЕТЫ цоколи, дверные и оконные переплеты жалюзи, рольставни	1 ● 2 ●●	соединение пар/всасывание (9) или маленькая насадка (20) соединение пар/всасывание (9) или маленькая насадка (20)	Используйте щелевую насадку для маленькой насадки в зависимости от размеров поверхности. Трудновыводимые пятна: используйте вставки с щетками. Гладкие поверхности: используйте вставку с резиновой полоской
ТЕКСТИЛЬНЫЕ ПОКРЫТИЯ ковролин ковры обивка мебели диваны	2 ●● 2 ●● 2 ●● 2 ●●	большая насадка (3) + вставка для ковров (6) большая насадка (3) + вставка для ковров (6) маленькая насадка (20) маленькая насадка (20)	Заранее удалите пыль с ткани пылесосом. Подача пара + всасывание. Направьте первую струю пара в сторону, чтобы не намочить ткань.
СТЕКЛА	1 ●	маленькая насадка (20) + рез. пол. (21)	Используйте насадку с резиновой полоской или вставку для мытья стекол в зависимости от размеров поверхности.
МЕБЕЛЬ хрупкая (напр., лакированная) пластифицированная (напр., кухонная)	1 ● 2 ●●	маленькая насадка (20) + резиновая полоска (21) или вставка-щетка (22). маленькая насадка (20) + резиновая полоска (21) или вставка-щетка (22).	Хрупкие поверхности: вставьте хлопковую салфетку. Гладкая поверхность: вставка-щетка (22).

10 ГЛАЖКА

10.1 Использования для глажки

Вставьте шнур питания (B) в розетку.

Поднимите защитную крышку (V).

Вставьте штепсель (34) утюга в гнездо (W) (Рис. 44) (Рис. 45).

Если шланг (1) вставлен, то перед снятием быстросъемного соединения (27) шланга нажмите на переднюю кнопку (28).

Перед началом использования аппарата ознакомьтесь с главой «Ввод в эксплуатацию бойлера». Нажмите на главный выключатель (D) и выключатель бойлера (E). Загорится индикатор (I). Таким образом вода будет нагрета до образования пара. Выберите силу подачи пара при помощи ручки (J) на аппарате. На манометре (K) указывается уровень давления в бойлере: серый/серебристый сегмент указывает идеальное рабочее давление. Посредством круглой ручки (37) утюга отрегулируйте требуемую температуру (Рис. 46).

Световая кнопка (36) при загорании указывает на нагрев плиты утюга (Рис. 47). Как только световая кнопка (36) отключается, утюг готов к использованию. Посредством ручки (J) на аппарате настройте силу подачи пара. Для использования пара температура должна быть установлена на значение, заходящее за знак пара ☁ на круглой ручке (37) ☁.

Как только загорается индикатор (F), аппарат готов к работе с паром (Рис. 47). Чтобы подать пар, нажмите на кнопку пара (36) на утюге (Рис. 48).

⚠ **ПРЕДУПРЕЖДЕНИЕ:** аппарат может поставляться с разными типами утюгов в зависимости от оборудования и спецификаций.

⚠ **ВНИМАНИЕ!**

- Перед тем подключить утюг, выключите аппарат и отключите шнур питания (B).
- Всегда вынимайте вилку из розетки перед тем, как подсоединять утюг.
- Шланг пара (35) не должен соприкасаться с плитой утюга, режущими или острыми предметами.
- Ставьте утюг только на соответствующую подставку (24) (Рис. 49).
- Не оставляйте утюг без присмотра, если он подключен к аппарату.

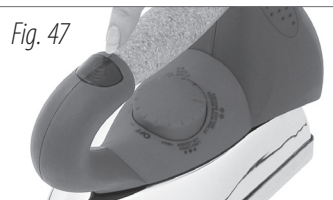

Этикетка

Отсортируйте одежду по типу ткани и проверьте, чтобы она не нуждалась в починке. Кроме того, проконтролируйте, чтобы одежда была чистой, без пятен и повреждений.

- Утюжка при максимальной температуре утюга 200° С
Увлажните ткань.
- Утюжка при максимальной температуре утюга 150° С
Используйте влажную марлю.
- Утюжка при максимальной температуре утюга 100° С
Используйте влажную марлю.
- Изделие из ткани не предназначено для глажки

ТАБЛИЦА ГЛАЖКИ ПАРОМ

Тип ткани	Интенсивность
Лен/хлопок	2
Шерсть/шелк	1
Нейлон/синтетический материал	1

10.2 РЕКОМЕНДАЦИИ

- Внимательно изучите этикетку. Для тех, у кого еще нет уверенности, которая приходит с опытом, должен помнить о том, что на этикетке каждого предмета одежды указывается:
 - ткань, из которой он сделан;
 - можно ли его гладить;
 - рекомендуемая температура.
- Хлопок и шелк. Одежда из натурального волокна (хлопок и шелк) гладится лучше, если она слегка смочена.
- Экономия времени и денег. Рассортируйте белье по типу ткани и гладьте одежду при одинаковой температуре.
- «Бесплатный» совет. Используйте тепло утюга в конце глажки для более деликатного белья, требующего низкой температуры.
- Очистка. Держите чистыми плиту утюга и отверстия выхода пара.
- Направляйте первую струю пара в сторону, на салфетку.
- Во время глажки нажимайте на световую кнопку(36) только через соответствующие промежутки времени.
- Легко водите утюгом по белью. Не нужно прилагать излишних усилий.
- Всегда гладьте на поверхности, пропускающей пар и стойкой к теплу.
- Гладьте сухое белье, чтобы предотвратить появление новых складок.
- Одежду из деликатного материала гладьте с изнаночной стороны.

10.3 Вертикальная утюжка

При помощи круглой ручки (37) утюга отрегулируйте требуемую температуру (должна быть за знаком пара).

Посредством ручки (J) на аппарате настройте силу подачи пара. Подавайте пар на одежду, висящую на вешалке, на расстоянии примерно 20 см от нее (Рис. 50). Для деликатных тканей положите чистую марлю на одежду, а только потом подавайте пар.



Fig. 50



Fig. 51

10.4 Освежить одежду

Используйте шланг (1) с турбощеткой (20) (Рис. 51).

Посредством ручки (J) на аппарате настройте силу подачи пара. Подавайте пар на одежду, висящую на вешалке, на расстоянии примерно 20 см от нее.

Для деликатных тканей положите чистую марлю на одежду, а только потом подавайте пар.

Можно использовать функцию пылесоса до, во время или после подачи пара на одежду (Рис. 51); используйте низкую мощность всасывания.

11 ОПОРОЖНЕНИЕ БАКА (M)

⚠ **ВНИМАНИЕ!** Прежде чем снять бак, выключите аппарат и выньте вилку.

• Демонтируйте бак (M) (Рис. 52), как описано в разделе «Использование пара и всасывание жидкостей».

• Проверьте фильтр для твердых частиц (R) и уберите из него мусор.

Если в бак всосался пар/жидкости или использовалась аквафильтрация, необходимо промыть бак под проточной водой изнутри, а также соответствующие компоненты узла фильтра.

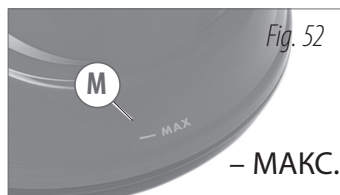

12 НАПОЛНЕНИЕ БАКА КОТЛА (L)



Водяной бак котла (L) подает воду в котел и оснащен электронным индикатором уровня. Так как он находится снаружи бойлера, воду в него можно добавлять в любой момент.

• Когда завершается **дистиллированная** вода в баке котла, аппарат:

1. подает прерывистый звуковой сигнал (гудок)
2. мигает индикатор уровня **дистиллированной** воды (G) .

3. перестает подаваться пар.

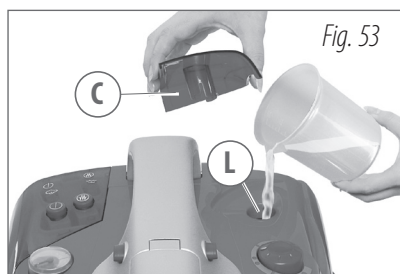

Для подпитки поступайте следующим образом:

- отожмите выключатель нагрева (E) 
- отожмите главный выключатель (D) 
- выньте шнур из сетевой розетки
- выньте заглушку водяного бака котла (C) (Рис. 53)
- заполните водяной бак котла (L) **дистиллированной** водой
- вставьте на место заглушку водяного бака котла (C).



13 ЗАВЕРШЕНИЕ РАБОТЫ

⚠ Каждый раз после завершения работы выключите аппарат и выньте вилку из розетки.

- отожмите выключатель нагрева (E) .
- отожмите главный выключатель (D) .
- выньте шнур из сетевой розетки.

Намотайте электрический кабель на механизме сматывания (A) (Рис. 54).

Опорожните бак (M) после использования аппарата (см. раздел «Опорожнение бака (M)»).

Прежде чем убирать аппарат и утюг, подождите, пока они остынут.

Вставьте насадку с крючком для крепления насадки в гнездо на механизме сматывания (A) (Рис. 55) (Рис. 56).



Fig. 54

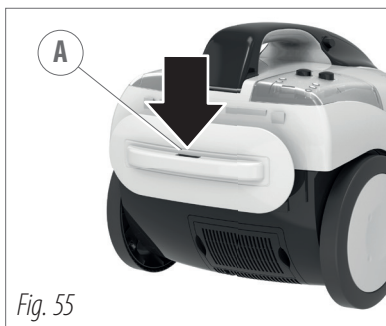

Fig. 55



Fig. 56

14 ТЕХОБСЛУЖИВАНИЕ

△ **ВНИМАНИЕ!** Перед выполнением каких-либо операций по техобслуживанию или чистке, выньте вилку сетевого шнура из розетки.

Протрите аппарат снаружи влажной салфеткой.

Не используйте растворов или моющих средств.

Не используйте растворов, так как они могут повредить пластмассовые части аппарата.

Не очищайте аппарат паром.

Опорожните бак (М) после использования аппарата (см. раздел «Опорожнение бака»).

Периодически, для облегчения очистки внутренней части, перегородку (Z) внутреннего бака (М) (Рис. 57) можно разблокировать: используя принцип рычага осторожно отсоедините оба конца внутренней перегородки (Z). Для монтажа вставьте перегородку на край бака и защепите концы.

Очистите специальными средствами из продажи плиту утюга в нагретом состоянии.

Принадлежности очищайте только водой.

Для удаления остатков грязи из принадлежностей (шлангов, удлиняющих трубок или насадок) промойте внутренние каналы всасывания проточной водой.

△ **ВНИМАНИЕ!** Не мойте в воде или другой жидкости шланг (1) и не погружайте его в них.

Оставляйте просохнуть чистые насадки со щетками, обращенными вверх, чтобы предотвратить их возможную деформацию.

В комплект аппарата входят запасные прокладки. Регулярно проверяйте состояние износа прокладок. При необходимости заменяйте их.

- Фильтр твердых частиц (R): (Рис. 58) Проверьте и промойте проточной водой. Рекомендуется заменять каждые 6 месяцев.
- Фильтр из микрофибры (P): (Рис. 59) промойте фильтр изнутри наружу под проточной водой, после чего дайте просохнуть, перед тем как собирать узел

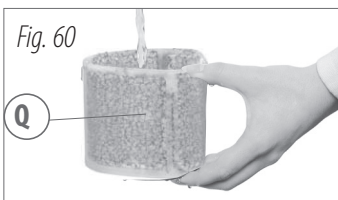
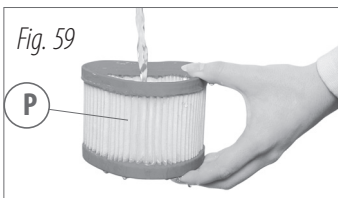
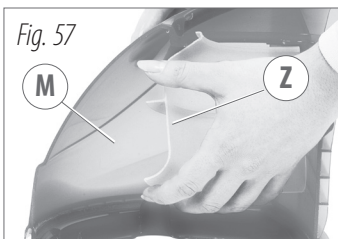

ПРИМЕЧАНИЕ: фильтр из микрофибры (P) нельзя использовать для функции фильтрации воды.

- Поролоновый фильтр (Q): (Рис. 60) используется для всасывания жидкостей. Промойте изнутри наружу проточной водой. Рекомендуется заменять каждые 6 месяцев.
- Воздушный фильтр HEPA (X): (Рис. 61) Регулярно проверяйте фильтр, приподнимая рычажок сцепки. Рекомендуется заменять каждые 6 месяцев.
- Угольный фильтр (Y): (Рис. 62) отличается очень высокой фильтрующей способностью. Удерживает пыль от угольных щеток двигателя, которая образуется во время работы. Контролируйте фильтр раз в месяц, убрав решетку. При необходимости замените, если он засорен. Рекомендуется заменять раз в год.

△ **ВНИМАНИЕ!** Обращайтесь осторожно, не вдыхайте и держите в недоступном для детей месте.

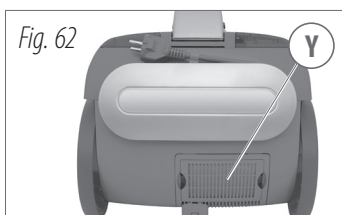
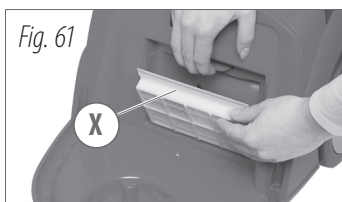

15 УСТРАНЕНИЕ НЕИСПРАВНОСТЕЙ

△ **ВНИМАНИЕ!** Ремонт должен выполняться только в авторизованном сервисном центре.

Неправильное использование аппарата может привести к неисправностям. В следующей таблице даны некоторые неисправности и предоставляется способ их устранения. Если наших рекомендаций недостаточно, обращайтесь в авторизованный сервисный центр.

НЕИСПРАВНОСТЬ	ПРИЧИНА	СПОСОБ УСТРАНЕНИЯ
- После включения начинает мигать индикатор, указывающий на отсутствие воды (L). При этом аппарат издает звуковые сигналы	- Низкий уровень воды в баке (L)	- Наполните бак дистиллированной водой
- Аппарат готов к использованию, но не всасывает, и не подает пар	- Неправильно вставлено быстроразъемное соединение шланга	- Убедитесь, что быстроразъемное соединение (27) правильно подсоединено к гнезду
- Индикатор пара горит, но пар не выходит	- Активирована защелка пара (32)	- Отцепите защелку.
	- Круглая ручка регулировки пара (J) в положении «закрыто»	- Поверните ручку регулировки пара (J) в положение «открыто»
- Во время работы отсоединяется принадлежность	- Принадлежность была неправильно соединена с аппаратом	- Правильно соедините принадлежность.

НЕИСПРАВНОСТЬ	ПРИЧИНА	СПОСОБ УСТРАНЕНИЯ
- Во время работы снижается мощность всасывания	- Принадлежность закупорена	- Проверьте и очистите принадлежность.
- Слишком низкая мощность всасывания	- Один из фильтров засорен	- Проверьте и очистите фильтр для твердых частиц (R), фильтр из микрофибры (P) или поролоновый фильтр (Q), воздушный фильтр (X) и угольный фильтр (Y).
	- Фильтры собраны неправильно	- Убедитесь, что система фильтров (O) правильно собрана с нижней крышкой фильтра (S) и фильтром твердых частиц (R)
	- Подсос воздуха	- Убедитесь, что бак (M), система фильтров (O), шланг (1) и быстроразъемное соединение (27) расположены правильно.
- Двигатель всасывания работает, но нет всасывания	- Заработал поплавок	- Опорожните бак.
- Кнопки на рукоятке не поддерживают ручку достаточно надежно	- Сборка или положение фильтров неправильная (O)	- Проверьте сборку и убедитесь, что фильтр из микрофибры или поролоновый фильтр вставлен правильно
- Неприятный запах из шланга или принадлежности	- Остатки влажной грязи внутри шланга или принадлежности	- Очистите части, следуя указаниям, изложенным в разделе «Техобслуживание» руководства по эксплуатации

16 УТИЛИЗАЦИЯ



Согласно закону (в соответствии с директивой ЕС 2012/19/EU по отходам электрического и электронного оборудования и национальными законодательствами стран-членов ЕС, внедривших настоящую директиву) владельцу электрического и электронного оборудования запрещается утилизировать данное изделие и его электрические/электронные принадлежности как обычные твердые бытовые отходы и обязывает его утилизировать его, передавая в специализированные центры переработки. Можно утилизировать изделие через дилера, приобретая у него новое изделие типа, соответствующего утилизируемому аппарату. При выбрасывании изделия в окружающую среду можно нанести серьезный ущерб окружающей среде и здоровью людей. Знак, указанный на рисунке, обозначает мусорный ящик. Категорически запрещается выбрасывать изделие в эти ящики. За несоблюдение указаний директивы 2012/19/EU и приводящих ее в силу декретов, изданных членами-странами ЕС, накладывается административный штраф.

17 ТЕХНИЧЕСКИЕ ДАННЫЕ

17.1 Паспортная табличка

△ **ВНИМАНИЕ!** Проверьте, что технические данные на табличке соответствовали данным электрической сети, к которой подключается аппарат.

17.2 Технические характеристики

- Вместимость бака воды: 1,2 л
- Вместимость сборочного бака: 8 л

17.3 Предохранительные устройства:

Рабочее реле давления
Рабочий термостат
Предохранительный термостат
Предохранительный клапан бойлера
Низковольтные электрические механизмы управления
Механизмы управления на шланге
Поплавок

18 ГАРАНТИЯ

ГАРАНТИЙНЫЕ ОБЯЗАТЕЛЬСТВА Все наши аппараты прошли соответствующее испытание и сопровождаются гарантией на дефекты производства в соответствии с требованиями действующего норматива (минимальный срок действия 12 месяцев). Срок действия гарантии начинается с даты покупки. В случае замены аппарата или принадлежностей в течение гарантийного периода необходимо всегда прилагать копию квитанции. Во время действия гарантия работники нашего сервисного центра устранят все неисправности, которые даже при правильном использовании аппарата пользователем в соответствии с инструкцией, могут быть связаны с дефектом материалов. Гарантией предусматривается замена или ремонт тех деталей, которые по мнению изготовителя признаются дефектными. Замененные детали остаются собственностью изготовителя. Ремонт или замена дефектных деталей не приводит к продлению срока действия гарантии на аппарат. На замененные детали распространяется тот же гарантийный период, что и на аппарат. Изготовитель не несет ответственности за повреждения и дефекты аппарата или его деталей, если они вызваны неправильным использованием или техобслуживанием аппарата. То же самое действительно и для случаев несоблюдения правил, приведенных в настоящей инструкции по эксплуатации, или использования деталей или принадлежностей, не предусмотренных нашей программой. Любое обслуживание аппарата людьми, не уполномоченными изготовителем, приводит к отмене действия гарантийных обязательств. Гарантия не распространяется на расходный материал, износ которого является нормальным условием при эксплуатации аппарата.

ВНИМАНИЕ! Такие дефекты, как засорение сопел, заблокированные из-за накипи аппараты и поврежденные принадлежности (согнутый шланг) и/или машины, не представляющие дефектов, ГАРАНТИЕЙ НЕ ПОКРЫВАЮТСЯ.

ВСЕ РАСХОДЫ, СВЯЗАННЫЕ С НЕОДОБРЕННЫМИ И НЕ ПРИЗНАННЫМИ ПРЕТЕНЗИЯМИ ПО ГАРАНТИИ, ЛЕЖАТ НА ПОТРЕБИТЕЛЕ.